



DOSATRON®

Because life is powered by water®



Manuel d'utilisation Instrukcja obsługi



IECEx

D8 - INDUSTRY LINE - IECEx



DOSATRON[®]

Because life is powered by water[®]

SERVICE CLIENTÈLE / OBSŁUGA KLIENTA

WORLDWIDE - EUROPE :
DOSATRON INTERNATIONAL S.A.S.

Rue Pascal - B.P. 6 - 33370 TRESSES (BORDEAUX) - FRANCE
Tel. 33 (0)5 57 97 11 11 - Fax. 33 (0)5 57 97 11 29 / 10 85
e.mail : info@dosatron.com - <http://www.dosatron.com>

NORTH & CENTRAL AMERICA :
DOSATRON INTERNATIONAL INC.

2090 SUNNYDALE BLVD. CLEARWATER - FL 33765 - USA
Tel. 1-727-443-5404 - Fax 1-727-447-0591
Customer Service: 1-800-523-8499
<http://www.dosatronusa.com>



Français Page 5

Polski..... Strona 33

Annexes/Załączniki 60

FR

PL

Français

Ce document ne constitue pas un engagement contractuel et n'est fourni qu'à titre indicatif. DOSATRON INTERNATIONAL se réserve le droit de modifier ses appareils à tout moment.

© DOSATRON INTERNATIONAL S.A.S 2021

Vous venez d'acquérir une pompe doseuse hydromotrice Dosatron Industry Line spécialement conçue pour répondre aux exigences de la directive européenne ATEX et IECEx. Ce modèle a été élaboré grâce à l'expérience de plus de 40 ans.

Nos ingénieurs ont placé la série des DOSATRON largement en tête de ce que pouvait être l'évolution technique des pompes doseuses hydromotrices DOSATRON.

Ce DOSATRON se révélera, au fil du temps, comme un allié des plus fidèles.

Quelques soins dispensés régulièrement sauront vous garantir un fonctionnement dans lequel le mot panne n'a plus sa place.

**VEUILLEZ LIRE CE MANUEL ATTENTIVEMENT
AVANT DE METTRE L'APPAREIL EN SERVICE.**

Important !

La référence complète et le numéro de série de votre DOSATRON figurent sur le corps de pompe.

Vous êtes priés d'enregistrer ces numéros dans la partie réservée ci-dessous et de les rappeler lors de tout contact ou de besoin d'information avec votre vendeur.

Réf. :

N° Série :

Date d'achat :

Sommaire

INTRODUCTION

Cadre Réglementaire	10
---------------------------	----

MARQUAGE/IDENTIFICATION

Codification de la référence	12
Marquage ATEX / IECEx	13
Caractéristiques.....	15

INSTALLATION

Précautions.....	16
Installation du Dosatron.....	19
Conseil d'installation.....	22

MISE EN SERVICE/UTILISATION

Première mise en service.....	24
Utilisation	24
Réglage du dosage	25
Conversions.....	25
Option by-pass	25

MAINTENANCE

Recommandations	26
Vidange du Dosatron.....	27
Raccordement du tuyau d'aspiration.....	27
Nettoyage du piston moteur	27
Contrôle des joints de la partie dosage.....	28
Contrôle du joint de dosage	28
Nettoyage et remontage du clapet d'aspiration	29

INCIDENTS POSSIBLES	30
----------------------------------	-----------

GARANTIE.....	32
----------------------	-----------

Précis, simple et fiable

Une technologie unique intégrant toutes les fonctions du dosage.

Installé sur le réseau d'eau, le Dosatron utilise la pression d'eau comme seule force motrice. Ainsi actionné, il aspire le produit concentré, le dose au pourcentage désiré, puis le mélange avec l'eau motrice. La solution réalisée est alors envoyée en aval. La dose de produit injecté est toujours proportionnelle au volume d'eau qui traverse le Dosatron, quelles que soient les variations de débit ou de pression du réseau.

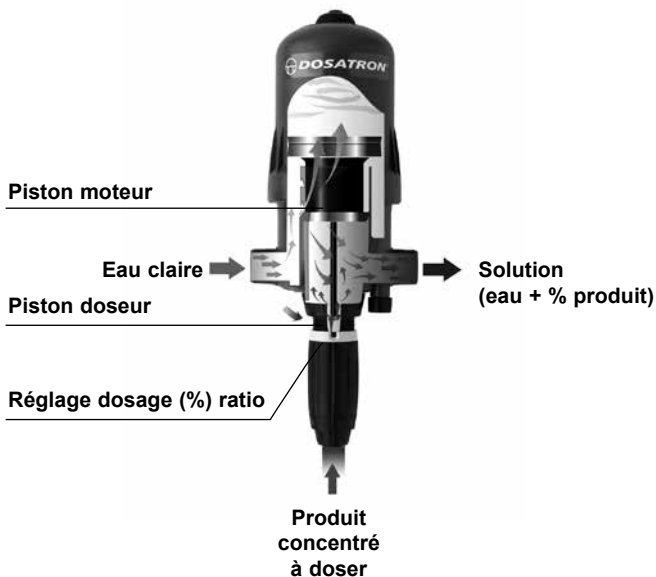

Introduction

CADRE RÉGLEMENTAIRE

Chaque employeur doit veiller à protéger les travailleurs en matière de santé et de sécurité sur leur lieu de travail (Directive Européenne 89/391/CEE).

Plus particulièrement, pour les établissements où une Atmosphère EXplosive est susceptible de se former, le responsable de site doit se

conformer à la Directive Européenne 1999/92/CE (Directive utilisateur). Cette directive définit comment il doit classifier les zones où les travailleurs sont susceptibles d'être exposés au risque d'une ATEX, en fonction de la fréquence et de la durée de leur apparition :

Probabilité d'une ATEX	Haute	Moyenne et faible	Très faible
Définitions	Emplacement où une atmosphère explosive est présente en permanence, ou pendant de longues périodes ou fréquemment.	Emplacement où une atmosphère explosive est susceptible de se présenter.	Emplacement où une atmosphère explosive n'est pas susceptible de se présenter en fonctionnement normal ou si elle se présente néanmoins, n'est que de courte durée (fonctionnement anormal prévisible)
Gaz et vapeurs	ZONE 0	ZONE 1	ZONE 2
Poussières	ZONE 20	ZONE 21	ZONE 22

Marquage / Identification Caractéristiques

Votre doseur possède 2 Zones principales de marquage, permettant de l'identifier en détails :

- Une gravure en 2 lignes sur la tranche de la cloche (cf image ci-dessous), reprenant la référence exacte de l'appareil et le numéro de série.
- Une étiquette technique sur chaque côté de la cloche reprenant les performances techniques de l'appareil ainsi que les informations spécifiques liées à la certification ATEX / IECEx dont il bénéficie (marquage spécifique / recommandations)

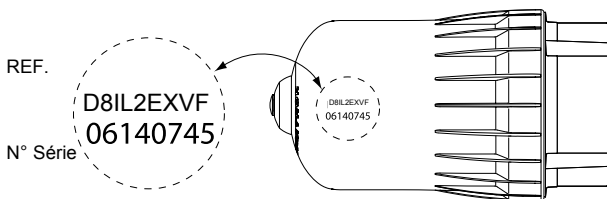

CODIFICATION DE LA REFERENCE

REF. :		N° Série :								
EXEMPLE	D8	IL	2	EX	BP	V	VF	K		
Type de DOSATRON										
Ligne de Produit IL : Industry Line										
Dosage										
EX : Dosatron bénéficiant de la certification ATEX / IECEx										
BP : Option By-pass manuel										
V : Option Fluide Visqueux Viscosité > 400 cPs										
Type Joints Dosage : VF : Fluide acide AF : Fluide alcalin										
K : Option Joint de plongeur pour produit acide concentré										

MARQUAGE ATEX (DIRECTIVE 2014/34/UE) ET IECEX

- 1- Appareils non électriques conformes aux normes ISO 80079-36 : 2016 et ISO 80079-37 : 2016 pour EPL (Niveau de Protection) Ma destinés à être utilisés en atmosphères explosives présentes dans les mines grisouteuses.
- 2- Appareils non électriques conformes aux normes ISO 80079-36 : 2016 et ISO 80079-37 : 2016 pour EPL (Niveau de Protection) Ga destinés à être utilisés en atmosphères explosives gazeuses du groupe IIA et ayant une température d'inflammation supérieure à la classe de température T6 (85°C)
- 3- Appareils non électriques conformes aux normes ISO 80079-36 : 2016 et ISO 80079-37 : 2016 pour EPL (Niveau de Protection) Da destinés à être utilisés en atmosphères explosives de poussières contenant des poussières du groupe IIIC et ayant une température d'inflammation supérieure à la classe de température T85°C



Numéro de certificat IECEX

Numéro de l'attestation d'examen UE de type

3
2
1

Numéro de l'organisme notifié émettant la Notification d'Assurance Qualité

RAPPEL SUR LES DIFFÉRENTS NIVEAUX D'EPL (définis dans la norme iso 80079-36 :2016)

L'appareil destiné à être utilisé en atmosphères explosives est divisé en trois groupes :

- a) Appareil du Groupe I pour les mines grisouteuses; ce groupe comprend deux EPL : EPL Ma et EPL Mb ;
- b) Appareil du Groupe II pour les emplacements avec une atmosphère explosive causée par des mélanges d'air et de gaz, de vapeurs ou de brouillards; ce groupe comprend trois EPL : EPL Ga, EPL Gb, EPL Gc ;
- c) Appareil du Groupe III pour les emplacements avec une atmosphère explosive causée par des mélanges d'air et de poussières combustibles; ce groupe comprend trois EPL : EPL Da, EPL Db, EPL Dc ;

RAPPEL SUR LES GROUPES D'APPAREILS

Groupe I

Les appareils du Groupe I sont destinés à une utilisation dans les mines grisouteuses.

L'appareil destiné aux mines où l'atmosphère, en plus du grisou, peut contenir des proportions considérables d'autres gaz inflammables ou de poussières combustibles (c'est-à-dire, autres que le méthane ou la poussière de charbon), doit être construit et soumis à essai selon les exigences relatives au Groupe I et à la subdivision des Groupes II et III correspondant aux autres gaz inflammables ou poussières combustibles. Cet appareil doit alors être marqué de façon appropriée.

Groupe II

Les appareils du Groupe II sont destinés à être utilisés dans des lieux où il existe une atmosphère explosive gazeuse, autres que les mines grisouteuses. Les appareils du Groupe II font l'objet de subdivisions en fonction des caractéristiques de l'atmosphère explosive gazeuse à laquelle ils sont destinés.

Subdivisions du Groupe II:

- IIA, le gaz représentatif est le propane ;
- IIB, le gaz représentatif est l'éthylène ;
- IIC, le gaz représentatif est l'hydrogène et acétylène ;

Groupe III

L'appareil du Groupe III est destiné à une utilisation dans les emplacements où il existe une atmosphère explosive poussiéreuse, autres que les mines grisouteuses.

L'appareil du Groupe III fait l'objet de subdivisions en fonction des caractéristiques de l'atmosphère explosive poussiéreuse à laquelle il est destiné.

Subdivisions du Groupe III:

- IIIA: adapté aux poussières combustibles;
- IIIB: adapté aux poussières combustibles et non conductrices;
- IIIC: adapté aux poussières combustibles, non conductrices et conductrices.

L'évaluation du danger d'inflammation doit prendre en compte les exigences spéciales pour les poussières non conductrices en raison des dangers électrostatiques générés par les parties mobiles isolées des appareils non électriques.

CARACTERISTIQUES

	D8IL3000EX	D8IL2EX	D8IL5EX
Débit de fonctionnement :	500 l/h MINI - 8 m³/h MAXI [2.2 US Fl oz/min - 40 US GPM]		
Pression de fonctionnement :			
bar	0.15 - 8	0.15 - 8	0.15 - 8
PSI	2-110	2 - 110	2 - 110
Dosage réglable :			
%	0.03 - 0.125	0.2 - 2	1 - 5
Ratio	1:3000 - 1:800	1:500 - 1:50	1:100 - 1:20
Débit d'injection du produit concentré :			
MINI l/h - MAXI l/h	0.15 - 10	1 - 160	5 - 400
US Fl. oz/min - MINI	0.08	0.56	2.8
US GPM - MAXI	0.1056	0.70	1.76
Température MAXI de fonctionnement :	40 °C [104 °F]		
Raccordement (NPT/BSP gaz mâle) :	Ø 40x49 mm [1" 1/2 M]		
Cylindrée du moteur hydraulique (tous les 2 clacs du piston) :	environ 1.7 l [0.449 US Gallons]		

**ATTENTION ! Le DOSATRON n'est pas pré-réglé,
pour cela se reporter au paragraphe REGLAGE DU DOSAGE**

ENCOMBREMENT

Diamètre :	cm ["]	17.55 [6" 9/10]	17.55 [6" 9/10]	17.55 [6" 9/10]
Haut. totale :	cm ["]	66.83 [26" 3/10]	64.16 [25" 13/50]	65.89 [25" 47/50]
Larg. hors tout :	cm ["]	21.8 [8" 1/2]	21.8 [8" 1/2]	21.8 [8" 1/2]
Poids :	± kg [lbs]	3.3 [7.3]	3.3 [7.3]	3.5 [7.7]

COMPOSITION DU COLIS : 1 DOSATRON / 1 support mural pour DOSATRON
/ 1 tuyau d'aspiration de produit concentré / 1 crépine / 1 manuel d'utilisation

DIMENSIONS DE L'EMBALLAGE : 67 x 22.5 x 20.5 cm [26"3/8 x 8"7/8 x 8"1/16]

POIDS DU COLIS : 5.5 kg environ [~12.1 US lbs]

Installation

PRECAUTIONS

Ne pas utiliser d'outillage électrique et d'outillage pouvant générer des étincelles mécaniques pour déballer et installer le Doseur.

Le Doseur ne doit pas être déballé en zone ATEX. L'opérateur doit être équipé selon les protocoles adaptés. L'installation de l'équipement doit être réalisée selon les bonnes pratiques définies dans la norme européenne 1999/92/CE. Le Doseur doit être installé dans la zone ATEX correspondant au marquage indiqué sur le produit. A ce titre, cette gamme de doseur peut être utilisée dans une industrie de surface ou minière (I+II), et installée dans les zones ATEX classées zone 2 ou 22, zone 1 ou 21 et zone 0 ou 20 (appareil de catégorie 1). Elle est adaptée pour les atmosphères de type gaz ou poussière (GD). L'utilisation des doseurs de la gamme D8 protège des risques liés à tous les gaz à Energie Minimale d'Inflammation supérieure à 240 μ J (IIA), et à température d'auto inflammation à partir de 85°C (T6 T85). Son utilisation protège également des risques liés aux poussières de toutes tailles (IIIC).

AVERTISSEMENT

Pour toute installation de produit dans une zone (zone 0), vérifier qu'il n'y a pas de mécanisme de charge par influence autour de la pompe.

1-GENERALITES

- Quand on connecte un DOSATRON, que ce soit au réseau d'eau public ou à son propre point d'eau, il est impératif de respecter les normes de protection et de disconnexion. DOSATRON recommande un disconnecteur afin d'éviter la contamination de l'alimentation d'eau.
- Lors du raccordement du Dosatron au réseau d'eau, s'assurer que l'eau s'écoule dans le sens des flèches indiqué sur votre appareil.
- Dans le cas où l'installation serait plus haute que le DOSATRON lui-même, un risque de retour d'eau

et de produit dans le DOSATRON est possible ; il est alors conseillé d'installer un clapet anti-retour en aval de l'appareil.

- Dans les installations où un risque de siphonnage existe, il est conseillé de placer un clapet anti-siphon en aval du doseur.
- Ne pas installer le DOSATRON au dessus d'un bac d'acide ou de produit agressif, décaler le bidon et le protéger, à l'aide d'un couvercle, d'éventuelles émanations de produits.
- Tenir le DOSATRON éloigné des sources de chaleur importante et en hiver le mettre hors gel.

PRECAUTIONS (Suite)

- Ne pas installer le DOSATRON sur le circuit d'aspiration de la pompe motrice (siphonnage).

- Pour assurer la précision du dosage, le remplacement annuel des joints de la partie dosage reste sous la seule responsabilité de l'utilisateur.

- Le réglage du dosage du Dosatron est sous la responsabilité exclusive de son utilisateur. Celui-ci est tenu de respecter rigoureusement les recommandations du fabricant des produits chimiques.

⚠ AVERTISSEMENT

Pendant l'installation, l'utilisation et la maintenance de la pompe doseuse hydromotrice DOSATRON respectez en priorité les consignes de sécurité : utilisez des outils adéquats, des vêtements de protection et des lunettes de sécurité lorsque vous travaillez sur le matériel, et procédez à l'installation en vue d'assurer un fonctionnement sans risque.

Suivez les instructions de ce manuel et prenez des mesures de sécurité appropriées à la nature du liquide aspiré et à la température de l'eau. Soyez extrêmement attentif en présence de substances dangereuses (corrosives, toxiques, dissolvantes, acides, caustiques, inflammables, etc.).

- Pour le dosage de ces substances, merci de consulter votre vendeur avant toute utilisation pour

confirmer la compatibilité avec le doseur.

⚠ ATTENTION ! Le personnel en charge de l'installation, de l'utilisation et de la maintenance de ce matériel doit avoir une parfaite connaissance du contenu de ce manuel.

- S'assurer que le débit et la pression de l'eau de l'installation sont en conformité avec les caractéristiques du DOSATRON.

- Le réglage du dosage doit être effectué hors pression. Fermer l'arrivée d'eau et faire chuter la pression à zéro.

- L'utilisateur sera seul responsable du choix correct des réglages du DOSATRON pour l'obtention du dosage voulu.

- Une prise d'air, une impureté ou une attaque chimique d'un joint peut interrompre le bon fonctionnement du dosage. Il est recommandé de vérifier périodiquement que le produit concentré à doser est bien aspiré dans le DOSATRON.

- Dès que le tuyau d'aspiration du DOSATRON semble détérioré par le concentré dosé (durcissement, fissure ...), retourner le doseur à votre distributeur agréé pour maintenance.

- En fin d'utilisation, mettre le système hors pression (recommandé).

- Le rinçage des DOSATRON est impératif :

- à chaque changement de produit
- avant chaque manipulation, afin d'éviter tout contact avec des produits agressifs.

- Tout montage et tout serrage doit être fait sans outil et manuellement.

2-EAUX CHARGEES

- Dans le cas d'eau très chargée, installer impérativement en amont du DOSATRON un filtre à tamis (ex. : 300 mesh - 60 microns selon la qualité de votre eau). Si ce filtre n'est pas installé, des particules abrasives causeront l'usure prématurée du DOSATRON.

3-COUPS DE BELIER / SURDEBIT

- Pour les exploitations sujettes aux coups de bélier, il est nécessaire d'installer un dispositif anti-bélier (système de régulation pression / débit).

- Pour les installations automatisées, utiliser de préférence des électrovannes à ouvertures et fermetures lentes.

- Dans le cas où un DOSATRON alimenterait plusieurs secteurs, actionner les électrovannes de façon simultanée (fermeture d'un secteur et ouverture d'un autre secteur en même temps).

4-LOCALISATION DE L'INSTALLATION

- Le DOSATRON et le produit à doser doivent être accessibles. Leur installation ne doit en aucun cas présenter un risque de pollution ou de contamination.

- Il est recommandé d'équiper toutes les canalisations d'eau avec un marquage signalant que l'eau contient des additifs et porter la mention : «ATTENTION ! Eau Non Potable».

5-MAINTENANCE

- Après utilisation, il est recommandé de faire aspirer de l'eau claire.

- Une inspection annuelle ainsi qu'une maintenance à intervalle approprié chez le revendeur agréé optimisera la longévité de votre DOSATRON.

6-SERVICE

Votre appareil est un appareil de catégorie 1. A ce titre, sa traçabilité doit être conservée tout au long de sa vie (fabrication et maintenance). Aussi, pour toute maintenance, ce doseur doit être retourné au revendeur agréé Dosatron qui l'a mis à disposition.

INSTALLATION DU DOSATRON

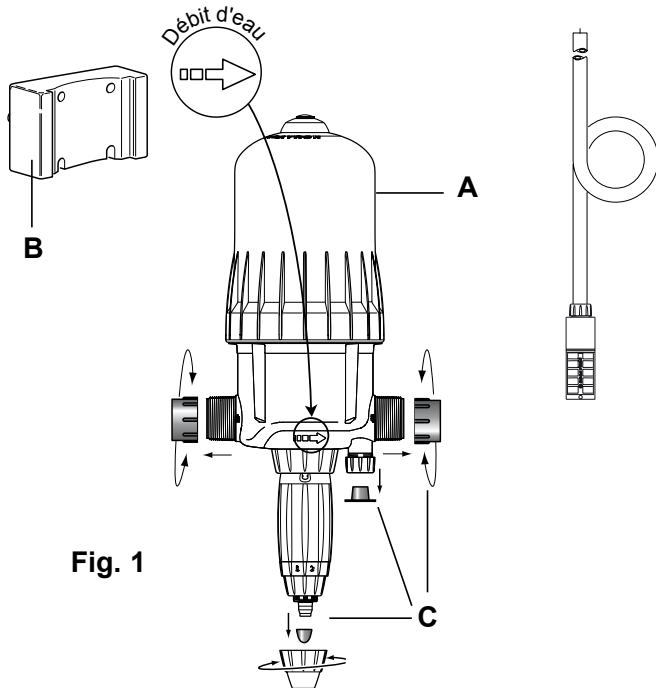

Fig. 1

L'INSTALLATION DOIT SE FAIRE SANS OUTIL

Le DOSATRON est livré avec :

- un support mural,
- un tuyau d'aspiration avec crépine.

Le support permet la fixation murale du DOSATRON.

- Engager les queues d'aronde du DOSATRON (Fig. 1-A) dans le support mural (Fig. 1-B).

- Enlever les bouchons de protection (Fig. 1-C) qui obturent les orifices de votre DOSATRON avant de le raccorder sur le réseau d'eau.

RECOMMANDATIONS

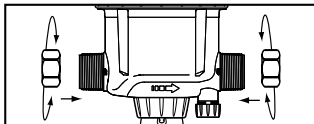

**Couple de serrage 30 N·m
soit 3 kg·m**
(rappel : 1 N·m = 0.1 DaN·m)

Le raccordement de l'appareil au réseau d'eau peut s'effectuer à l'aide de tuyaux souples de 40 mm de diamètre intérieur fixés à l'aide de colliers et raccords tournants Ø 40 x 49 mm [1" 1/2]. S'assurer que l'eau s'écoule dans le sens des flèches sur l'appareil.

Le DOSATRON est livré avec un tuyau d'aspiration (à raccourcir suivant besoin) qui permet son utilisation avec un récipient de grande contenance. Ce tuyau doit être muni obligatoirement de la crépine et du lest. Pour le raccordement de ce tuyau, voir le chapitre correspondant.
NOTA : La hauteur d'aspiration est de 4 mètres maximum [13 ft].

Raccorder le tuyau muni de sa crépine et de son lest, le plonger dans la solution à doser.

INSTALLATION DU DOSATRON (suite)

ATTENTION ! Laisser la crépine à 10 cm [4"] environ du fond du bac de solution afin d'éviter d'aspirer les particules non solubles qui risquent d'endommager le corps doseur.

- Ne pas poser la crépine sur le sol.

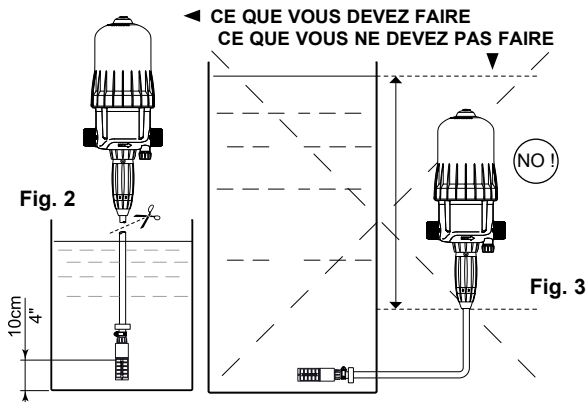

En aucun cas le niveau de la solution ne doit être au-dessus de l'entrée d'eau dans le DOSATRON (afin d'éviter tout siphonnage) (Fig. 3).

CONSEIL D'INSTALLATION

Sur la canalisation d'eau, les montages peuvent être faits en **ligne** (Fig. 4), en **by-pass** conseillé (Fig. 5).

Si votre débit est supérieur aux limites du DOSATRON, voir § SURDEBIT.

Afin de préserver la longévité du DOSATRON, il est conseillé de monter un filtre (ex. : 300 mesh - 60 microns selon la qualité de votre eau) en amont de celui-ci. Cette précaution est indispensable quand l'eau est chargée en impuretés ou particules, surtout si l'eau provient d'un forage.

Le filtre est conseillé et nécessaire pour que la garantie soit valable.

Le montage en by-pass permet l'alimentation en eau claire de l'installation sans faire fonctionner le DOSATRON et permet le démontage aisé de celui-ci pour un envoi en maintenance.

Pour toute installation sur le réseau d'eau potable, respectez les normes et réglementations en vigueur dans le pays.

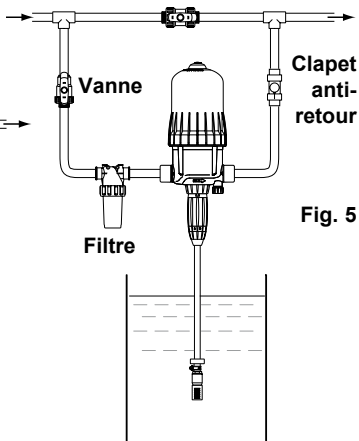
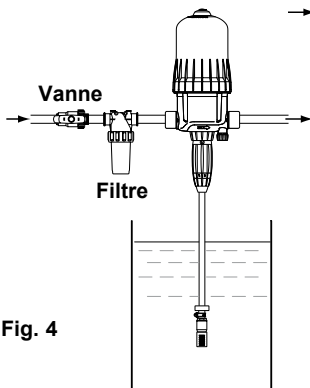

SURDEBIT (à titre indicatif)

Si votre DOSATRON claque plus de **40 coups en 15 secondes (soit 20 cycles)**, vous êtes en limite de capacité de débit supérieur. Pour aller au-delà, choisir un DOSATRON à capacité de débit d'eau supérieur.

DISPOSITIF ANTI-SIPHONNAGE AUTOMATIQUE

- Il rétablit automatiquement la pression atmosphérique dans l'installation en cas de dépression accidentelle* (**Fig. 6**). Son utilisation relève de la réglementation sanitaire en vigueur dans le pays.
- Se conformer aux dispositions prévues.
- Pour le mettre en service, enlever la cape rouge.

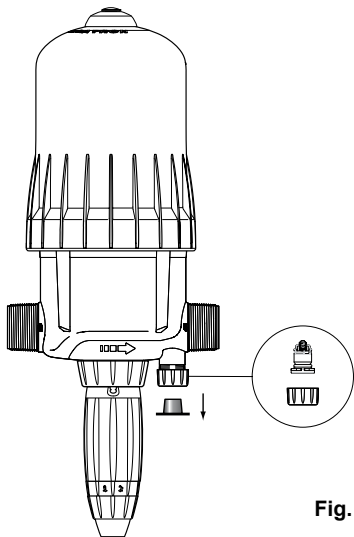

Fig. 6

*exemple : cas où la sortie doseur est plus basse que l'entrée.

Mise en Service / Utilisation

PREMIERE MISE EN SERVICE

Le doseur doit être alimenté uniquement avec de l'eau en fluide moteur.

Lors de la première mise en service, purger l'intégralité du doseur pour éviter toute formation de ciel ATEX à l'intérieur du doseur :

- Ouvrir légèrement l'arrivée d'eau.
- Appuyer sur le bouton de purge au sommet de la cloche (**Fig. 7**).
- Dès l'apparition d'un échappement d'eau constant (pas de crachement d'air) autour du bouton, lâcher ce dernier.
- Ouvrir progressivement l'arrivée d'eau, le DOSATRON s'auto-amorce.
- Le laisser fonctionner jusqu'à ce que le produit à doser monte dans la partie dosage (visualisation à travers le tuyau transparent).
- Le DOSATRON émet un « clic clac » caractéristique de son fonctionnement.

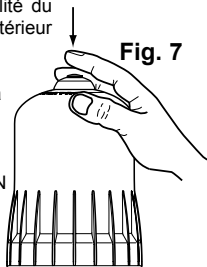

NOTA : Le temps d'amorçage de la solution dosée est fonction du débit, du réglage du dosage et de la longueur du tuyau d'aspiration de produit.

Pour accélérer l'amorçage, régler le dosage au maximum.

Une fois l'amorçage réalisé, faire chuter la pression à zéro et régler le dosage à la valeur désirée (voir § REGLAGE DU DOSAGE).

UTILISATION

L'appareil est conçu pour fonctionner avec des fluides dont la température ne doit pas dépasser 40°C (fluide moteur, additif, mélange fluide moteur / additif). En cas d'installation sujette à fonctionner à des températures inférieures à 5°C, veiller à effectuer une mise hors gel de l'installation (voir précautions notice)

Les doseurs sont conçus pour une utilisation jusqu'à une pression maximum de 8 bars. L'installation doit être protégée contre tout risque de surpression. De même, l'installation doit être dimensionnée dans le but d'éviter tout phénomène hydraulique oscillatoire (coup de bélier). Si nécessaire, un dispositif anti-bélier doit être installé.

REGLAGE DU DOSAGE (hors pression)

ATTENTION ! Ne pas utiliser d'outil

Le réglage du dosage doit être effectué hors pression

- Fermer l'arrivée d'eau et faire chuter la pression à zéro.
- Desserrer la bague de blocage (**Fig. 8**).
- Visser ou dévisser la douille de réglage pour que les 2 pointes de l'œillet de visualisation soient en regard du repère de dosage choisi (**Fig. 9**).
- Resserrer la bague de blocage (**Fig. 10**).

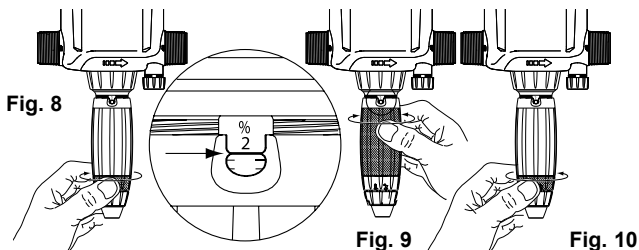

CONVERSIONS

Principe : Réglage à 1% \Rightarrow 1/100 = 1 volume de produit concentré pour 100 volumes d'eau.

OPTION BY-PASS

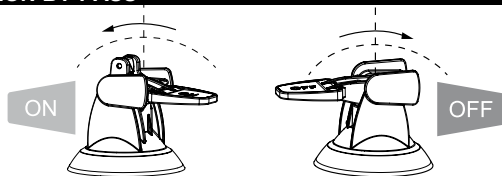

Le DOSATRON peut être équipé, dans sa partie haute, d'une fonction by-pass (matériel en option) :

- By-pass sur **ON**, le DOSATRON fonctionne et le produit est aspiré.
- By-pass sur **OFF**, le DOSATRON est arrêté et n'aspire pas le produit

Maintenance

Votre appareil est un appareil de catégorie 1. A ce titre, sa traçabilité doit être conservée tout au long de sa vie (fabrication et maintenance). Aussi, pour toute réparation ou changement de pièces, ce doseur doit être retourné au revendeur agréé Dosatron qui l'a mis à disposition.

Afin de procéder au démontage de l'appareil pour l'envoyer en maintenance, ne pas utiliser d'outillage électrique et d'outillage pouvant générer des étincelles mécaniques.

L'opérateur doit être équipé selon les protocoles adaptés. La maintenance de l'équipement doit être réalisée selon les bonnes pratiques définies dans la norme européenne 1999/92/CE.

De manière générale, une maintenance annuelle permettra de garder les performances du doseur optimales. Cette échéance est à adapter en fonction de l'application.

Pour toute question, n'hésitez pas à vous rapprocher de votre distributeur.

Ne pas frotter le doseur avec un chiffon sec.

RECOMMANDATIONS

1 - Lorsque vous utilisez des produits solubles mis en solution, il est conseillé de démonter périodiquement la partie dosage complète (se reporter : NETTOYAGE DU CLAPET D'ASPIRATION, NETTOYAGE DES JOINTS DE DOSAGE).

Rincer abondamment les éléments de la partie dosage à l'eau claire, les remonter en ayant au préalable graissé avec une graisse au silicone le joint repéré (**Fig. 11**).

2 - Avant la remise en service du DOSATRON en début de période d'utilisation, sortir le piston moteur et le tremper dans de l'eau tiède (< 40° C) pendant quelques heures. Cette opération permet d'éliminer les dépôts ayant séché dans le piston moteur.

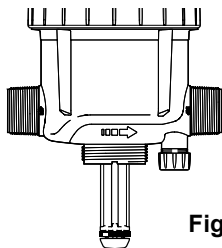
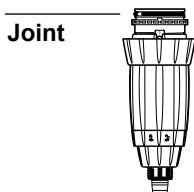

Fig. 11



VIDANGE DU DOSATRON (dans le cadre d'une mise hors gel)

- Fermer l'arrivée d'eau et faire chuter la pression à zéro.
- Enlever la partie dosage
- Enlever la cloche et le moteur.
- Débrancher les raccords à l'entrée et à la sortie d'eau.
- Vider le corps principal après l'avoir enlevé du support mural.
- Procéder au remontage en ayant au préalable nettoyé le joint d'étanchéité .

RACCORDEMENT DU TUYAU D'ASPIRATION

Dans le cas de raccordement sur un DOSATRON déjà utilisé, consulter impérativement le § PRECAUTIONS.

Pour Ø 4 (Fig. 12) :

- Dévisser l'écrou du bas de la partie dosage.
- Enfiler le tuyau dans l'écrou puis la férule, dans le sens indiqué sur la figure, en laissant le tuyau dépasser de quelques millimètres.
- Pousser le tuyau dans l'embout cannelé et revisser l'écrou à la main.

Pour Ø 16 (Fig. 13) :

- Dévisser l'écrou du bas de la partie dosage et enfiler le tuyau d'aspiration dans l'écrou.
- Pousser à fond le tuyau sur l'embout cannelé et revisser l'écrou à la main.

Pour Ø 20 (Fig. 14) :

- Dévisser à l'aide d'un tournevis, le collier (Fig. 12-C) monté sur le tuyau d'aspiration.
- Enfiler le tuyau à fond sur l'embout cannelé, revisser le collier.

Fig. 12

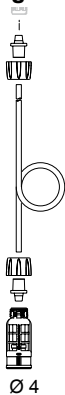

Fig. 13

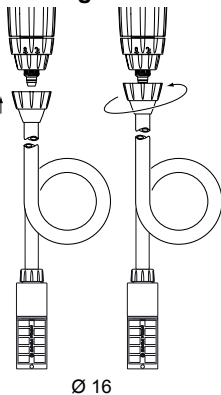
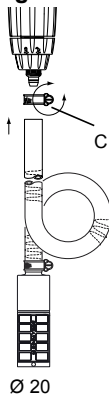

Fig. 14



NETTOYAGE DU PISTON MOTEUR (hors pression)

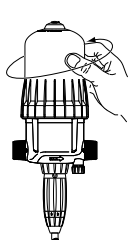

Fig. 15

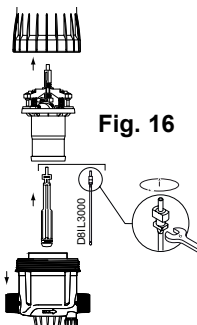

Fig. 16

- Fermer l'arrivée d'eau et faire chuter la pression à zéro.
- Dévisser la cloche à la main (Fig. 15) et la retirer.
- Sortir l'ensemble piston moteur (Fig. 16) en tirant vers le haut.
- La tige et le piston plongeur suivent le piston moteur vers le haut.
- Changer et remonter l'ensemble dans le sens inverse du démontage.
- Remonter la cloche en prenant garde de ne pas abîmer son joint et la visser à la main.

CONTROLE DES JOINTS DE LA PARTIE DOSAGE

- Fermer l'arrivée d'eau et faire chuter la pression à zéro.
- Démontez le tuyau d'aspiration de produit (Fig. 17).
- Dévisser l'écrou de maintien du sous-ensemble dosage (Fig. 18).
- Tirer vers le bas pour dégager la partie dosage (Fig. 19).
- Effectuer le contrôle des joints, du clapet et de la queue cannelée.
- Remonter dans l'ordre inverse du démontage à la main.

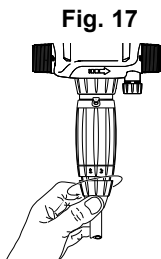

Fig. 17

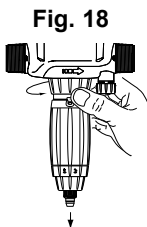

Fig. 18

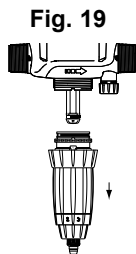

Fig. 19

CONTROLE DU JOINT DE DOSAGE (hors pression)

ATTENTION ! Ne pas utiliser d'outil ou d'ustensile métallique.

CONSEIL : Avant tout démontage de la partie dosage, il est conseillé de faire fonctionner le DOSATRON en aspirant de l'eau claire afin de rincer le système d'injection. Ceci évite tout risque de contact avec des produits pouvant se trouver dans la partie dosage. Porter des lunettes et des gants de protection lors de toute intervention de cette nature !

METHODE POUR RETIRER UN JOINT

Fig. 20 : Entre le pouce et l'index, pincer la pièce et le joint ; le repousser vers le côté opposé pour le déformer.

Fig. 21 : Accentuer la déformation pour saisir la partie du joint qui dépasse, dégager ensuite ce dernier hors de sa gorge.

Nettoyer la portée de joint sans outil.

Le remontage se fait à la main.

Il est très important que le joint ne soit pas vrillé une fois en place car l'étanchéité ne serait pas assurée.

Fig. 20



Fig. 21

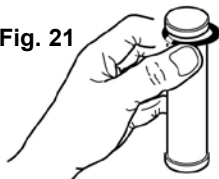

NETTOYAGE ET REMONTAGE DU CLAPET D'ASPIRATION

- Fermer l'arrivée d'eau et faire chuter la pression à zéro.

- Dévisser l'écrou et enlever le tuyau d'aspiration (**Fig. 22**).

- Dévisser et enlever l'écrou supportant le clapet d'aspiration (**Fig. 23**), démonter ce dernier, puis rincer abondamment à l'eau claire les différentes parties.

- Les remettre en place suivant l'ordre et la position du schéma (**Fig. 24**).

Fig. 22



Fig. 23

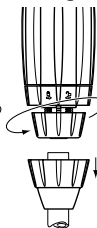
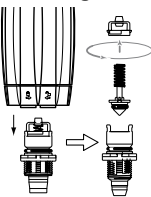

Fig. 24



Incidents possibles

SYMPTOME	CAUSE	REMEDE
Piston moteur		
Votre DOSATRON ne démarre pas ou s'arrête.	Piston moteur bloqué.	Relancer le piston moteur en l'actionnant manuellement.
	Présence d'air dans le DOSATRON.	Chasser l'air par purge.
	Surdébit.	1. Réduire le débit, remettre en route. 2. Vérifier la présence des joints des soupapes du moteur.
	Piston moteur cassé.	Renvoyer le DOSATRON à votre distributeur.
Dosage		
Refoulement dans le bac de produit.	Clapet d'aspiration ou joint de clapet sale, usé ou absent.	Contrôler et nettoyer les composants ou retourner le doseur à votre distributeur.
Pas d'aspiration de produit.	Le piston moteur est arrêté.	Voir Incidents Piston moteur .
	Prise d'air au niveau du tuyau d'aspiration.	Vérifier le tuyau d'aspiration et le serrage de ses écrous.
	Tuyau d'aspiration obstrué ou crépine colmatée.	Nettoyer les composants ou retourner le doseur à votre distributeur.
	Joint du clapet d'aspiration usé, mal monté ou encrassé.	Nettoyer le composant ou retourner le doseur à votre distributeur.
	Joint de plongeur mal monté, encrassé ou gonflé.	Nettoyer le composant ou retourner le doseur à votre distributeur.
	Corps doseur rayé.	Retourner le doseur à votre distributeur.

SYMPTOME	CAUSE	REMEDE
Dosage		
Sous dosage	Prise d'air.	1. Vérifier le serrage des écrous de la partie dosage. 2. Vérifier l'état du tuyau d'aspiration.
	Joint du clapet d'aspiration usé ou sale.	Nettoyer le composant ou retourner le doseur à votre distributeur.
	Surdébit (cavitation)	Réduire le débit
	Joint de plongeur usé	Retourner le doseur à votre distributeur.
	Corps doseur rayé	Retourner le doseur à votre distributeur.
Fuites		
Fuites à proximité de la bague de fixation sous le corps de pompe.	Joint de chemise abîmé, mal positionné ou absent.	Repositionner le composant ou retourner le doseur à votre distributeur.
Fuites entre la douille de réglage et la bague de blocage.	Joint de corps doseur abîmé, mal positionné ou absent.	Repositionner le composant ou retourner le doseur à votre distributeur.
Fuites entre le corps et le la couvercle.	Joint de couvercle abîmé, mal monté ou absent.	Repositionner le composant, nettoyer la portée de joint ou retourner le doseur à votre distributeur.

**DOSATRON INTERNATIONAL
DECLINE TOUTE RESPONSABILITE EN CAS D'UTILISATION
NON CONFORME A LA NOTICE D'EMPLOI.**

Garantie

DOSATRON INTERNATIONAL S.A.S. s'engage à remplacer toute pièce reconnue défectueuse d'origine pendant une période de douze mois à compter de la date de l'achat par l'acheteur initial.

Pour obtenir le remplacement sous garantie, l'appareil doit être renvoyé avec la preuve d'achat initial au fabricant ou au distributeur agréé. Il pourra être reconnu défectueux après vérification des services techniques du fabricant ou du distributeur.

L'appareil doit être rincé de tout produit chimique et envoyé au fabricant ou au distributeur port payé, puis il sera retourné gratuitement après réparation si celle-ci est couverte par la garantie.

Les interventions réalisées au titre de la garantie ne pourront avoir pour objet d'en prolonger la durée.

Cette garantie ne s'applique qu'aux défauts de fabrication.

Cette garantie ne couvre pas les défauts constatés provenant d'une installation anormale de l'appareil, de la mise en œuvre d'outillages non appropriés, d'un défaut d'installation ou d'entretien, d'un accident d'environnement ou par la corrosion due à des corps étrangers ou des liquides trouvés

à l'intérieur ou à proximité de l'appareil.

Pour le dosage de produits agressifs, merci de consulter votre vendeur avant toute utilisation pour confirmer la compatibilité avec le doseur.

Les garanties ne comprennent pas les joints (pièces d'usure) ni les dommages causés par les impuretés de l'eau, tel que le sable.

Un filtre (ex. : 300 mesh - 60 microns selon la qualité de votre eau) doit être installé devant l'appareil pour valider cette garantie.

DOSATRON INTERNATIONAL S.A.S. décline toute responsabilité si l'appareil est utilisé dans des conditions non conformes aux prescriptions et tolérances du manuel d'utilisation.

Il n'y a pas de garantie explicite ou implicite relative à d'autres produits ou accessoires utilisés avec les appareils de DOSATRON INTERNATIONAL S.A.S.

CONNAITRE VOTRE DEBIT

UNE METHODE SIMPLE

LE DOSATRON EST CONSTITUE :

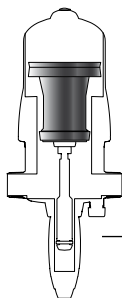

D'un moteur hydraulique volumétrique à piston entraînant :

un piston de dosage

Dans son mouvement de va-et-vient, le piston moteur claqué :

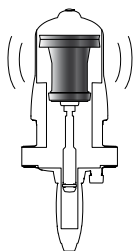

1 fois en position haute

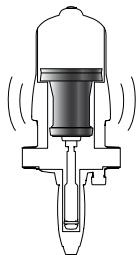

1 fois en position basse

2 clacs = 1 cycle
moteur = 1 cylindrée
moteur

La cadence du moteur est proportionnelle au débit d'eau passant par l'appareil.

■ Calcul du débit d'eau en litres/H =

$$\frac{\text{Nombre de clacs en 15 secondes}}{2} \times 4 \times 60 \times 1.7$$

calcul pour 1 minute (pointing to 4)
calcul pour 1 heure (pointing to 60)
cylindrée du moteur en litre (pointing to 1.7)

2 clacs = 1 cycle (2)

■ Calcul du débit d'eau en GPM =

$$\frac{\text{Nombre de clacs en 15 secondes}}{2} \times 4 \times 1.7 \div 3.8$$

calcul pour 1 minute (pointing to 4)
cylindrée du moteur en litre (pointing to 1.7)
conversion litres en gallons (pointing to 3.8)

2 clacs = 1 cycle (2)

NOTA : Cette méthode de calcul ne saurait remplacer un débitmètre. Elle est donnée seulement à titre indicatif.

NOTES / UWAGI

.....

.....

.....

.....

.....

.....

.....

.....

.....

.....

.....

.....

.....

.....

.....

.....

.....

.....

.....

.....

.....

.....

.....

.....

.....

.....

.....

.....

.....

Polski

Niniejszy dokument nie stanowi zobowiązania umownego ze strony Dosatron International. Treści w nim zawarte mają wyłącznie charakter informacyjny. DOSATRON INTERNATIONAL zastrzega sobie prawo wprowadzenia zmian do swoich urządzeń w każdej chwili bez uprzedniego powiadomienia.

© DOSATRON INTERNATIONAL S.A.S 2021

Zakupili Państwo nieelektryczny, działający pod wpływem ciśnienia wody dozownik proporcjonalny linii przemysłowej, specjalnie zaprojektowany, aby spełnić europejskie regulacje ATEX oraz schemat certyfikacji IECEx.

Gratulujemy wyboru! Projekt tego modelu jest wynikiem ponad 40-letniego doświadczenia i badań naszych inżynierów, dzięki którym seria dozowników Dosatron wyprzedziła wszystkie nowe rozwiązania technologiczne w zakresie nieelektrycznych dozowników proporcjonalnych. Z czasem, dozownik ten stanie się jednym z Państwa najwierniejszych sojuszników. Kilka regularnie dokonywanych zabiegów konserwacyjnych zapewni sprawne działanie urządzenia, dzięki czemu słowa takie jak awaria czy usterka po prostu tracą rację bytu.

**PRZED URUCHOMIENIEM URZĄDZENIA PROSZĘ ZAPOZNAĆ SIĘ
DOKŁADNIE Z NINIEJSZĄ INSTRUKCJĄ.**

Uwaga!

Pełny symbol oraz numer seryjny dozownika znajduje się na obudowie.

Proszę wpisać i uzupełnić poniższe dane. Będą one potrzebne w przypadku kontaktu z dystrybutorem w celu uzyskania dodatkowych informacji lub w przypadku wymiany części, czy też potrzeby serwisowania.

Symbol:

Nr seryjny:

Data zakupu:

Spis treści

WSTĘP

Podstawy prawne	38
-----------------------	----

OZNACZENIA / SYMBOLE / CECHY SZCZEGÓLNE

Objaśnienie zastosowanych skrótów i symboli	40
Oznaczenia ATEX / certyfikacji IECEX	41
Parametry	43

INSTALACJA

Środki ostrożności	44
Instalacja dozownika	47
Wskazówki dotyczące instalacji	50

URUCHOMIENIE / DZIAŁANIE URZĄDZENIA

Pierwsze uruchomienie	52
Użytkowanie	52
Regulowanie wartości dozowania	53
Kalkulacja wartości dozowania	53
Opcja by-pass	53

KONSERWACJA

Zalecenia	54
Spuszczanie płynu z dozownika	55
Podłączenie przewodu ssawnego	55
Czyszczenie tłoka silnika	56
Sprawdzanie uszczelek w mechanizmie wtryskowym	56
Sprawdzanie uszczelki dozownika	57
Czyszczenie i ponowny montaż uszczelki zaworu ssącego	57

ROZWIĄZYWANIE PROBLEMÓW	58
--------------------------------------	----

GWARANCJA	60
------------------------	----

Precyzyjny, prosty i niezawodny

Unikalna technologia – integracja wszystkich funkcji dozowania.

Podłączony bezpośrednio do sieci wodociągowej dozownik DOSATRON jest urządzeniem, którego jedyną siłą napędową jest ciśnienie wody. Pod jej wpływem mechanizm zasysa zagęszczony preparat, dozując żądaną proporcję, a następnie miesza preparat z wodą. Otrzymany w ten sposób roztwór zostaje przesłany dalej.

Wtryskiwana dawka preparatu jest zawsze proporcjonalna do ilości wody przepływającej przez dozownik DOSATRON, niezależnie od zmian natężenia przepływu lub ciśnienia w instalacji.

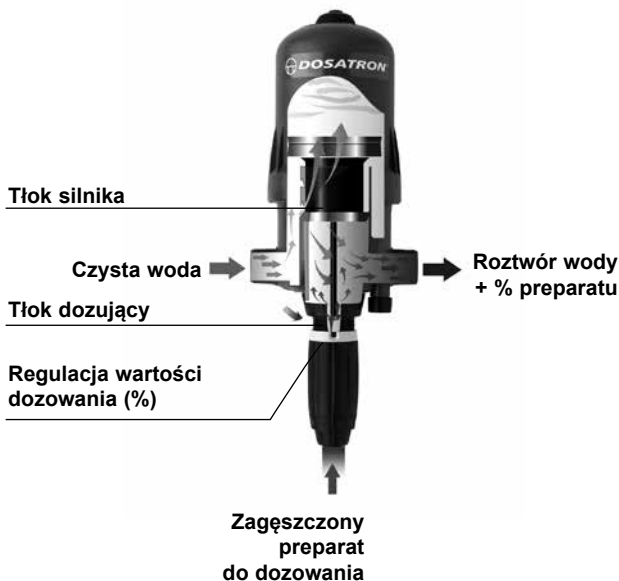

Wstęp

PODSTAWY PRAWNE

Każdy pracodawca powinien zapewnić ochronę w zakresie zdrowia i bezpieczeństwa pracowników w ich miejscu pracy (Dyrektywa Europejska 89/391/CEE). W szczególności, w miejscach pracy, w których występuje prawdopodobieństwo zagrożenia wybuchem, kierownicy budowy powinni postępować zgodnie z wytycznymi

Dyrektywy Europejskiej 1999/92/CE (Dyrektywa Użytkownika). Dyrektywa ta określa jak strefy, w których pracownicy są potencjalnie narażeni na ryzyko związane z certyfikatem ATEX, powinny być klasyfikowane, w zależności od częstotliwości i czasu występowania tego ryzyka:

ATEX prawdopodobieństwo	Wysokie	Średnie i niskie	Bardzo niskie
Definicje	Obszar, w którym wybuchowa atmosfera gazowa jest obecna stale lub przez dłuższy okres czasu.	Obszar, w którym występuje prawdopodobieństwo wystąpienia zagrożenia wybuchem podczas normalnej pracy.	Obszar, w którym nie występuje prawdopodobieństwo wystąpienia zagrożenia wybuchem podczas normalnej pracy, jednak jeżeli ewentualnie wystąpi, będzie utrzymywać się tylko przez krótki okres czasu (dające się przewidzieć zaburzenia pracy).
Gazy i opary	STREFA 0	STREFA 1	STREFA 2
Pyły	STREFA 20	STREFA 21	STREFA 22

Oznaczenia / Symbole / Cechy szczególne

Państwa dozownik Dosatron posiada 2 główne miejsca oznaczeń, pozwalające na pełną identyfikację produktu:

- 2 wersy wygrawerowane na obudowie (patrz rysunek poniżej), pokazujące dokładny indeks produktu oraz numer seryjny
- etykieta techniczna z każdej strony obudowy zawierająca informacje techniczne, jak również szczegółowe informacje w odniesieniu do certyfikatu ATEX / certyfikacji IECEx (specjalne oznakowanie/ rekomendacje)

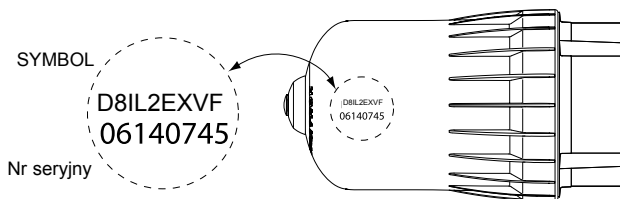

OBJAŚNIENIE ZASTOSOWANYCH SKRÓTÓW I SYMBOLI

SYMBOL :		NR SERYJNY :						
PRZYKŁAD	D8	IL	2	EX	BP	V	VF	K
Model dozownika DOSATRON								
Linia produktów IL : Linia przemysłowa								
Dozowanie EX : Dozownik posiadający certyfikat ATEX/ IECEx								
BP : Opcja By-pass								
V : Zestaw do substancji lepkich Lepkość > 400 cPs								
Uszczelki dozownika: VF : uszczelka kwasowa AF : uszczelka zasadowa								
K : Uszczelka przeznaczona do stosowania z mocnymi kwasami								

PL

OZNAKOWANIE ATEX (DYREKTYWA 2014/34 / EU) ORAZ IECEx

- 1 - Urządzenia nieelektryczne zgodne z normą ISO 80079-36 :2016 oraz ISO 80079-37 :2016 dla EPL (Equipment Protection Level - Poziom Ochrony Sprzętu) Ma, do stosowania w atmosferze wybuchowej występującej wewnątrz kopalń podatnych na działanie metanu.
- 2 - Urządzenia nieelektryczne zgodne z normą ISO 80079-36 :2016 oraz ISO 80079-37 :2016 dla EPL (Equipment Protection Level - Poziom Ochrony Sprzętu) Ga, do stosowania w atmosferach wybuchowych gazów grupy IIA i temperaturze zapłonu wyższej niż klasa temperaturowa T6 (85°C).
- 3 - Urządzenia nieelektryczne zgodne z normą ISO 80079-36 :2016 oraz ISO 80079-37 :2016 dla EPL (Equipment Protection Level - Poziom Ochrony Sprzętu) Da, do stosowania w atmosferach wybuchowych zawierających pyły grupy IIIC i maksymalnej temperaturze powierzchni pomniejszonej o klasę temperaturową T6 (85°C).



Injection rate:	0.2 to 2% [1.500 à 1.50]
Operating flow:	500 l/h to 8m³/h
Operating pressure:	0.15 to 8 bar
Concentrated additive injection:	1 l/h to 160l/h
T. Fluid maximum:	+40°C

D81L2EX
3m³/h • 0.2 - 2%

Ex h I Ma
Ex h IIB T6 Ga
Ex h IIIC T85°C Da
T. Amb = -20°C to +40°C

Warning : Potential danger of electrostatic loads
- See instructions on the owner manual.
Do not wipe the dispenser with a dry cloth.

IECEx INE 16.0031X
Ineris 14ATEX0066X

IM1
II 1 GD

CE 0080
UK
CA

DOSATRON INTERNATIONAL S.A.S - Rue Pascal. BP6. 33370 TRESSÈS France

Numer jednostki notyfikowanej dostarczającej
Powiadomienie o Zapewnieniu Jakości

EPL ZDEFINIOWANY W NORMIE ISO 80079-36:2016

Urządzenia przeznaczone do atmosfer wybuchowych dzieli się na:

- a) Urządzenia grupy I dla kopalń podatnych na działanie metanu; w tej grupie znajdują się dwie grupy EPL: EPL Ma, EPL Mb ;
- b) Urządzenia grupy II dla lokalizacji z atmosferą wybuchową wywołaną mieszaninami powietrza i gazów, oparów lub mgieł; grupa ta obejmuje trzy grupy EPL: EPL Ga, EPL Gb, EPL Gc ;
- c) Urządzenia grupy III dla lokalizacji z atmosferą wybuchową, wywołaną mieszaninami powietrza i pyłów palnych; grupa ta obejmuje trzy grupy EPL: EPL Da, EPL Db, EPL Dc.

Grupa I

Urządzenia Grupy I przeznaczone są do stosowania w kopalniach podatnych na działanie metanu. Sprzęt przeznaczony do kopalń, w których atmosfera, oprócz metanu, może zawierać znaczne ilości innych gazów palnych lub pyłów palnych (innych niż metan lub pył węglowy) powinien być konstruowany i badany zgodnie z wymaganiami odnoszącymi się do grupy I, a także do podgrup grupy II i III, odpowiadającymi innym istotnym palnym gazom lub pyłom palnym. Sprzęt ten należy następnie odpowiednio oznakować.

Grupa II

Urządzenia Grupy II przeznaczone są do użytkowania w miejscach z atmosferą gazów wybuchowych, innych niż kopalnie podatne na działanie metanu. Urządzenia Grupy II są podzielone według rodzaju wybuchowej atmosfery gazowej, dla której są przeznaczone.

Podkategorie Grupy II:

- IIA, typowym gazem jest propan;
- IIB, typowym gazem jest etylen;
- IIC, typowym gazem jest wodór;

Grupa III

Urządzenia Grupy III przeznaczone są do użytkowania w miejscach o wybuchowej atmosferze pyłowej, innych niż kopalnie podatne na działanie metanu. Urządzenia Grupy III są podzielone według rodzaju wybuchowej atmosfery pyłowej, dla której są przeznaczone.

Podkategorie Grupy III:

- IIIA: odpowiednia do palnych pyłów;
- IIIB: odpowiednia do palnych pyłów i nieprzewodzącego pyłu;
- IIIC: odpowiednia dla palnych, nieprzewodzących pyłów i przewodzących pyłów.

Ocena zagrożenia zapłonem powinna uwzględniać specjalne wymagania dotyczące nieprzewodzącego pyłu, ze względu na zagrożenia elektrostatyczne generowane przez izolowane ruchome części sprzętu nieelektrycznego.

PARAMETRY

	D8IL3000EX	D8IL2EX	D8IL5EX
Robocze natężenie przepływu:	500 l/h MIN - 8 m ³ /h MAX [2.2 US Fl oz/min - 40 US GPM]		
Ciśnienie robocze:			
bar	0.15 - 8	0.15 - 8	0.15 - 8
PSI	2 - 110	2 - 110	2 - 110
Regulowana wartość dozowania:			
%	0.03 - 0.125	0.2 - 2	1 - 5
Proporcja	1:3000 - 1:800	1:500 - 1:50	1:100 - 1:20
Wtryskiwana ilość zagęszczonego preparatu:			
MIN l/h - MAX l/h	0.15 - 10	1 - 160	5 - 400
US Fl. oz/min - MIN	0.08	0.56	2.8
US GPM - MAX	0.1056	0.70	1.76
Maksymalna temperatura robocza: 40 °C [104 °F]			
Podłączenie do sieci (NPT/BSP gwint męski): Ø 40x49 mm [1" 1/2 M]			
Pojemność skokowa silnika hydraulicznego (co dwa stuknięcia tłoka) :ok. 1.7 l [0.449 galonów amerykańskich]			

**UWAGA: Dozownik nie posiada fabrycznego ustawienia,
należy zapoznać się z treścią rozdziału:
REGULOWANIE WARTOŚCI DOZOWANIA**

WYMIARY DOZOWNIKA

Średnica:	cm ["]	17.55 [6" 9/10]	17.55 [6" 9/10]	17.55 [6" 9/10]
Wysokość całkowita:	cm ["]	66.83 [26" 3/10]	64.16 [25" 13/50]	65.89 [25" 47/50]
Szerokość:	cm ["]	21.8 [8" 1/2]	21.8 [8" 1/2]	21.8 [8" 1/2]
Waga:	± kg [lbs]	3.3 [7.3]	3.3 [7.3]	3.5 [7.7]

ZAWARTOŚĆ OPAKOWANIA: 1 dozownik / 1 wspornik montażowy dla dozownika DOSATRON / 1 przewód ssawny do zagęszczonego preparatu / 1 filtr siatkowy / 1 instrukcja obsługi

WYMIARY OPAKOWANIA:

67 x 22.5 x 20.5 cm [26"3/8 x 8"7/8 x 8"1/16]

WAGA ZESTAWU Z OPAKOWANIEM: ok. 5.5 kg [~12.1 US lbs]

Instalacja

PL

SRODKI OSTROŻNOŚCI

Podczas rozpakowywania i instalacji urządzenia dozującego nie należy używać narzędzi elektrycznych ani innych narzędzi, które mogłyby potencjalnie generować iskry mechaniczne. Dozownik nie powinien być rozpakowywany w strefie ATEX. Operator powinien być wyposażony zgodnie z obowiązującymi protokołami. Instalacja urządzenia powinna być przeprowadzona zgodnie z najlepszymi praktykami określonymi w normie Europejskiej 1999/92/CE. Dozownik musi być zainstalowany w strefie ATEX zgodnie z oznakowaniem produktu. Na tej podstawie, niniejszy model dozownika może być stosowany w przemyśle powierzchniowym (II) lub przemyśle wydobywczym (I), i zainstalowany w strefach ATEX sklasyfikowanych jako strefa 2 lub 22, strefa 1 lub 21 i strefa 0 lub 20 (kategoria urządzenia 1). Urządzenie nadaje się do stosowania w atmosferach zagrożonych wybuchem z powodu gazów lub pyłów (GD). Użycie modeli dozowników D8 chroni przed zagrożeniami związanymi z wszystkimi gazami o minimalnej energii zapłonu powyżej 240 uJ (IIA), i temperaturze samozapłonu począwszy od 85°C (T6 T85). Ponadto ich zastosowanie chroni przed zagrożeniami związanymi z pyłami wszelkiej wielkości (IIIC).

OSTRZEŻENIE

Dla wszystkich instalacji produktu w obszarze (strefa 0) sprawdź, czy nie ma mechanizmu obciążenia przez oddziaływanie wokół pompy.

1 - UWAGI OGÓLNE

- Podłączając dozownik DOSATRON
- do publicznej sieci wodociągowej lub do własnego punktu poboru wody
- należy bezwzględnie przestrzegać obowiązujących przepisów dotyczących ochrony źródła t.j. zapobiegania przepływom zwrotnym, itd.
- Przy podłączaniu dozownika Dosatron do instalacji wody należy upewnić się, iż woda przepływa w kierunku wskazanym przez strzałki na urządzeniu.
- Jeżeli instalacja usytuowana jest wyżej niż sam dozownik DOSATRON, może zaistnieć ryzyko wstecznego przepływu wody i preparatu do dozownika; zaleca się więc zamontowanie zaworu

zwrotnego na wyjściu z urządzenia.

- W przypadku instalacji, w której istnieje ryzyko zaistnienia wstecznego przepływu wody, zaleca się zamontowanie zaworu zwrotnego na wyjściu z urządzenia.
- Nie należy instalować dozownika nad pojemnikami z kwasem lub inną substancją żrącą (kwas dymiący) i należy go ochronić przed ewentualnym kontaktem z produktami korodującymi.
- Dozownik należy zamontować z dala od źródła ciepła, a w ziemie w miejscu chronionym przed zamarzaniem.
- Nie należy instalować dozownika na układzie zasysania pompy napędzającej (ryzyko dekantowania/ zlewania).

UWAGA

Nie należy używać metalowych narzędzi lub przyrządów.

- Podczas jakichkolwiek działań (serwisowych, konserwacyjnych, czy instalacyjnych) należy zająć pozycję naprzeciw dozownika i mieć na sobie okulary ochronne i rękawice ochronne.

- Obowiązkiem użytkownika jest coroczna wymiana uszczelnień, aby zagwarantować dokładność dozowania.

Odpowiedzialność za ustawienia dozowania ponosi wyłącznie jego użytkownik, który ma obowiązek bezwzględnie przestrzegać zaleceń producentów produktów chemicznych.

OSTRZEŻENIE

Podczas montażu, pracy oraz konserwacji dozownika DOSATRON należy przestrzegać zasad bezpieczeństwa: używać odpowiednich narzędzi, odzieży ochronnej oraz okularów ochronnych w trakcie pracy z urządzeniem, a także zainstalować urządzenie tak, aby zapewnić jego bezpieczną eksploatację.

1 - UWAGI OGÓLNE (c.d.)

Należy przestrzegać instrukcji zawartych w niniejszym dokumencie oraz podejmować środki bezpieczeństwa odpowiednie do natury zasysanego płynu oraz do temperatury wody. Należy zachować szczególną ostrożność w przypadku substancji niebezpiecznych (substancji korodujących, toksycznych, rozpuszczalników, kwasów, substancji żrących, łatwopalnych, itp.)

- W przypadku dozowania substancji agresywnych, przed zastosowaniem

dozownika, należy skontaktować się z dystrybutorem w celu potwierdzenia ich kompatybilności z urządzeniem.

UWAGA !

Użytkownik ponosi wyłączną odpowiedzialność za prawidłowy dobór ustawień dozownika DOSATRON w celu uzyskania żądanych wartości dozowania.

- Należy sprawdzić czy natężenie przepływu oraz ciśnienie wody w instalacji są zgodne z parametrami technicznymi dozownika DOSATRON.

- Regulację należy przeprowadzać w dozowniku przy braku ciśnienia.

- Należy odłączyć dozownik od źródła wody i pozwolić, aby ciśnienie spadło do zera.

- Użytkownik jest odpowiedzialny za określenie prawidłowej ilości roztworu i dawkowania w celu uzyskania pożądanego rezultatu.

Osoby odpowiedzialne za montaż, pracę oraz konserwację urządzenia muszą dokładnie zapoznać się z całością treści niniejszej instrukcji.

- Prawidłowa praca dozownika może ulec zakłóceniu pod wpływem wlotu powietrza, zanieczyszczeń lub działania substancji chemicznych na uszczelnienia. Wskazane jest regularne sprawdzanie prawidłowego zasysania zagęszczonego preparatu w dozowniku.

- Należy wymienić przewód ssawny dozownika, gdy stwierdzi się uszkodzenie starego przewodu pod wpływem działania dozowanego preparatu (stwardnienia, pęknięcia, ...).

- Po zakończeniu prac należy odłączyć system od sieci wodociągowej (zalecane).

- Dozownik DOSATRON należy bezwzględnie splukiwać:
 - . przy każdej zmianie preparatu
 - . przed każdą czynnością, aby uniknąć kontaktu z substancjami żrącymi.
- Wszystkie czynności montażowe i dokręcanie elementów należy wykonywać ręcznie, bez użycia narzędzi.

2 - WODA ZANIECZYSZCZONA

- W przypadku wody bardzo zanieczyszczonej należy bezwzględnie zamontować na wejściu do dozownika filtr siatkowy (np. 60 mikronów - 300 mesh, w zależności od jakości wody / patrz: akcesoria). Brak filtra może spowodować przedwczesne zużycie dozownika pod wpływem działania cząstek ściennych.

3 - UDERZENIA HYDRAULICZNE / NADMIERNE NATĘŻENIE PRZEPŁYWU

- W instalacjach, gdzie mogą wystąpić uderzenia hydrauliczne, należy bezwzględnie zamontować odpowiednie zabezpieczenie, t.j. zawór zwrotny (system regulowania wzajemnej wartości ciśnienia i natężenia przepływu).
- W instalacjach zautomatyzowanych, należy priorytetowo montować elektrozawory z powolnym systemem otwierania i zamykania.
- W instalacjach, gdzie dozownik DOSATRON zasila kilka sektorów, zamknięcie jednego sektora i otwarcie drugiego sektora musi następować w tym samym czasie (symultaniczne

działanie elektrozaworów - zamknięcie jednego sektora i jednoczesne otwarcie drugiego).

4 - USYTUOWANIE INSTALACJI

- Zarówno dozownik DOSATRON, jak i pojemnik z preparatem do dozowania, powinny być łatwo dostępne. Instalacja nie może w żadnym wypadku wiązać się z ryzykiem zanieczyszczenia lub skażenia.

- Zaleca się wyposażenie wszystkich przewodów wodociągowych w odpowiednie oznakowanie informujące, że woda zawiera pewne dodatki, z napisem:

 UWAGA! Woda niezdatna do picia.

5 - KONSERWACJA

- Po zakończeniu prac, zaleca się zassać czystą wodę do dozownika ok. 1/4 l.
- Coroczny przegląd techniczny oraz odpowiednia konserwacja przeprowadzona przez autoryzowanego dystrybutora firmy Dosatron zwiększy trwałość dozownika.

6 - SERWIS

- Niniejszy dozownik jest urządzeniem 1 klasy. Dlatego też identyfikowalność musi być zachowana przez cały okres użytkowania produktu (okres produkcji i konserwacji). Tak więc, w przypadku gdy wymagana jest konserwacja, urządzenie musi być odesłane do dystrybutora firmy Dosatron, od którego zostało zakupione.

INSTALACJA DOZOWNIKA

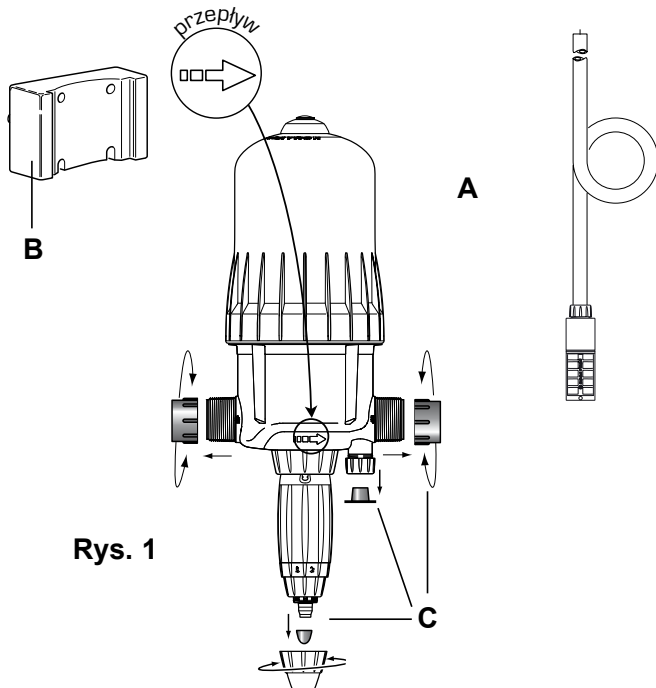

Rys. 1

INSTALACJĘ NALEŻY WYKONAĆ BEZ UŻYCIA NARZĘDZI

Dozownik dostarczany jest w komplecie:

- ze wspornikiem montażowym
- z przewodem ssawnym z filtrem siatkowym.

Uchwyt umożliwia zamocowanie dozownika na ścianie. Włożyć dozownik do ściennego uchwyту mocującego, odsuwając nieco ramiona uchwyту w taki sposób, aby 2 wpustki z każdej strony obudowy dozownika (**Rys. 1-A**) zaskoczyły w odpowiednie otwory w uchwycie mocującym (**Rys. 1-B**).

Przed podłączeniem urządzenia do sieci wodociągowej zdjąć plastikowe zatyczki ochronne (**Rys. 1-C**) zamykające otwory (wejście i wyjście) dozownika.

ZALECENIA

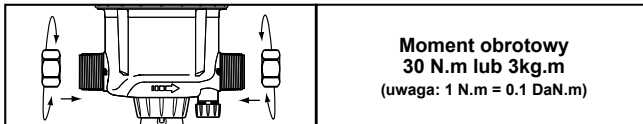

Urządzenie można podłączyć do sieci wodociągowej przewodami elastycznymi o średnicy wewnętrznej 20 mm, zamocowanymi za pomocą opasek zaciskowych i złączek obrotowych o $\varnothing 40 \times 49$ mm [1 1/2"]. Należy upewnić się, że woda sphywa zgodnie z kierunkiem strzałek na korpusie dozownika.

W komplecie z dozownikiem dostarczany jest przewód ssawny (który można skrócić w razie potrzeby), umożliwiający użycie urządzenia z bardzo pojemnym zbiornikiem. Przewód musi obowiązkowo posiadać filtr siatkowy oraz balast. Podłączenie w.w. przewodu zostało opisane w osobnym rozdziale.

UWAGA: Wysokość zasysania wynosi maksymalnie 4 metry [13 ft]. Należy dopasować przewód, wyposażony w filtr siatkowy i balast i zanurzyć w roztworze, który ma być dozowany.

INSTALACJA DOZOWNIKA (c.d.)

UWAGA! Nie należy umieszczać filtra siatkowego przewodu ssawnego na dnie pojemnika z roztworem. Filtr siatkowy należy założyć w odległości przynajmniej ok. 10 cm [4"] od dna pojemnika, aby nie nastąpiło zassanie cząstek nierozpuszczalnych, co może uszkodzić korpus dozownika (Rys. 2).

- Nie należy kłaść filtra siatkowego na podłogę.

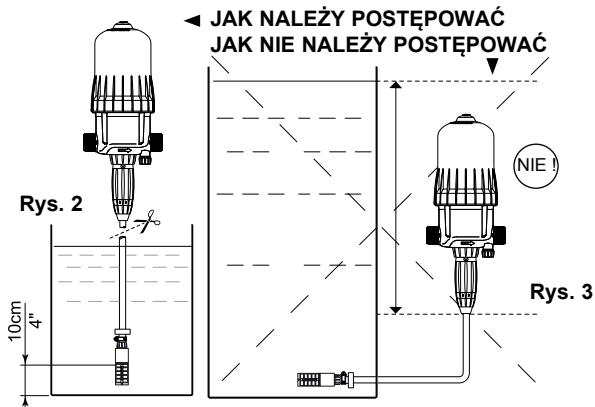

W żadnym przypadku poziom roztworu nie może znajdować się powyżej poziomu wlotu wody do dozownika (aby uniknąć zapowietrzania) (Rys. 3).

WSKAZÓWKI DOTYCZĄCE INSTALACJI

Dozowniki można montować bezpośrednio na sieci wodociągowej (Rys. 4) lub – zalecane rozwiązanie – na przewodzie obejściowym (Rys. 5). Jeśli natężenie przepływu jest wyższe od limitów eksploatacyjnych dozownika, patrz: **NADMIERNE NATĘŻENIE PRZEPIYU**.

Aby zabezpieczyć dozownik przed przedwczesnym zużyciem, zaleca się zamontowanie odpowiedniego filtra (np. 300 mesh - 60 mikronów w zależności od jakości wody) na dopływie do dozownika. Jest to niezbędny warunek w przypadku, gdy woda jest zanieczyszczona, a w szczególności – gdy woda

pochodzi z odwiertu/ studni. **Instalacja filtra jest nie tylko zalecana – jest to również warunek ważności gwarancji.**

Montaż na przewodzie obejściowym umożliwia zasilanie instalacji w czystą wodę bez uruchamiania dozownika, a także łatwy demontaż urządzenia w celu konserwacji.

W przypadku instalacji w sieci wody pitnej należy przestrzegać obowiązujących w danym kraju norm i regulacji.

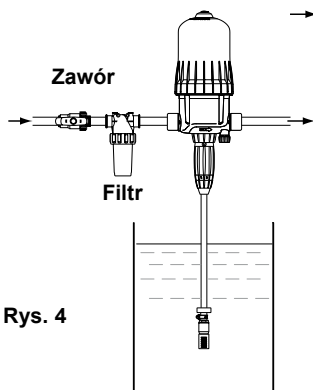

Rys. 4

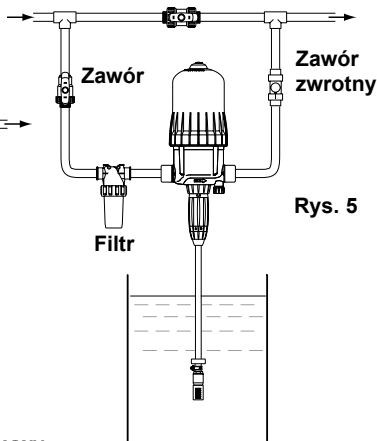

Rys. 5

NADMIERNE NATĘŻENIE PRZEPIYU

(informacja wyłącznie o charakterze orientacyjnym)

Jeśli tłok dozownika stuka więcej niż **40** razy w ciągu **15** sekund (tzn. wykonuje **ponad 20** cykli), oznacza to, że dozownik osiągnął górną granicę natężenia przepływu. Chcąc uzyskać większe wartości przepływu, należy dobrać dozownik DOSATRON o wyższej wydajności.

AUTOMATYCZNY SYSTEM ZAPOBIEGANIA ZAPOWIETRZENIOM PRODUKTU

- Automatycznie przywraca ciśnienie atmosferyczne instalacji w przypadku nagłego wystąpienia spadku ciśnienia * (**Rys. 6**). System używany zgodnie z przepisami dotyczącymi ochrony zdrowia obowiązującymi w danym kraju.
- Należy przestrzegać odpowiednich przepisów prawnych.
- Aby uruchomić system, należy zdjąć czerwoną nasadkę.

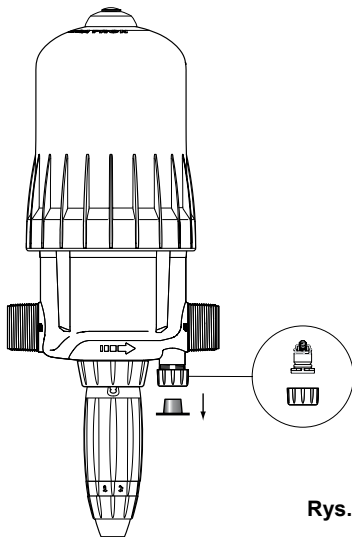

Rys. 6

*Przykład: przypadek, w którym wylot dozownika znajduje się niżej od wlotu.

Uruchomienie/ Działanie urządzenia

PIERWSZE URUCHOMIENIE

Dozownik musi być zasilany wyłącznie wodą. Przed pierwszym użyciem, urządzenie powinno być przeczyszczone, aby zapewnić pełną zgodność z ATEX:

- Otworzyć nieznacznie dopływ wody (częściowo otworzyć zawór doprowadzający wodę).
- Nacisnąć przycisk odpowietrzający w górnej części dozownika (**Rys. 7**).
- Zwolnić przycisk po uzyskaniu stałego przepływu wody z przycisku odpowietrzającego (bez pęcherzyków powietrza).
- Otwierać powoli dopływ wody, wówczas nastąpi samozasysanie.
- Odczekać, aż działanie urządzenia doprowadzi do zassania preparatu do części dozującej (substancja jest widoczna przez rurę z tworzywa sztucznego).
- W trakcie pracy dozownik DOSATRON wydaje charakterystyczny metalowy stukot.

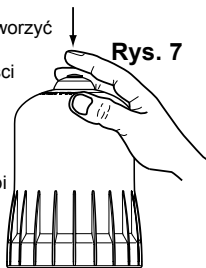

UWAGA : Czas zasysania dozowanego roztworu zależy od natężenia przepływu, regulacji dozowania oraz długości przewodu zasysającego preparat. Przyspieszyć zasysanie i odpowietrzyć przewód ssawny można ustawiając dozowanie na maksymalną wartość. Po zassaniu roztworu ustawić żądaną wartość dozowania (patrz: REGULOWANIE WARTOŚCI DOZOWANIA).

UŻYTKOWANIE

Urządzenie jest przeznaczone do pracy z płynami, których temperatura nie powinna przekraczać 40°C (płyn roboczy, dodatek, mieszanka płynu roboczego z dodatkiem). W przypadku, gdy przewiduje się możliwość pracy urządzenia w temperaturach poniżej 5°C, należy wykonać zabezpieczenie przed zamrażaniem - osuszyć urządzenie (patrz: informacje o środkach ostrożności). Dozowniki są przeznaczone do pracy przy ciśnieniu maksymalnie do 8 barów. Instalacja musi być zabezpieczona przed nadmiernym ciśnieniem. Ponadto instalacja musi być zaprojektowana w taki sposób, aby zapobiec zjawisku drgań hydraulicznych (uderzenie wodne). Jeżeli zachodzi taka konieczność, należy zamontować urządzenie zabezpieczające przed uderzeniem wodnym.

REGULOWANIE WARTOŚCI DOZOWANIA (przy braku ciśnienia wody)

UWAGA ! Nie używać narzędzi!

WARTOŚĆ DOZOWANIA NALEŻY USTAWIAĆ PRZY ZAMKNIĘTYM CIŚNIENIU WODY

- Zamknąć dopływ wody i obniżyć ciśnienie do zera.
- Odkręcić pierścień blokujący (**Rys. 8**).
- Wkręcić lub wykręcić nakrętkę regulującą w celu ustawienia 2 ząbków podziałki na wybranej wartości dozowania (**Rys. 9**).
- Dokręcić pierścień blokujący (**Rys. 10**).

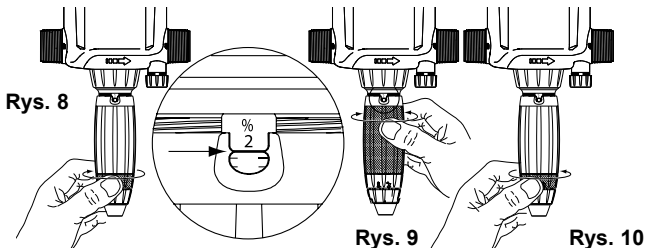

KALKULACJA WARTOŚCI DOZOWANIA

Zasada: Ustawienie na 1% - 1/100 => 1 część wagowa zagęszczonego preparatu na 100 części wagowych wody.

OPCJA BY-PASS

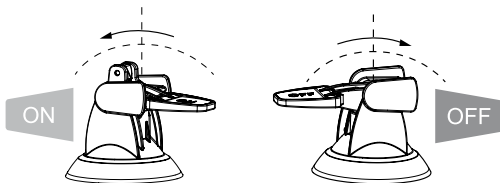

Dozownik DOSATRON może być wyposażony w funkcję by-pass (przewód obejściowy) (opcjonalnie):

- By-pass w położeniu **ON** – dozownik pracuje, a urządzenie zasysa preparat.
- By-pass w położeniu **OFF** – dozownik zatrzymuje się i nie zasysa preparatu.

Konserwacja

Niniejszy dozownik jest urządzeniem 1 klasy. Dlatego też identyfikowalność musi być zachowana przez cały okres użytkowania produktu (okres produkcji i konserwacji). Tak więc, w przypadku gdy wymagana jest konserwacja, urządzenie musi być odesłane do dystrybutora firmy Dosatron, od którego zostało zakupione. W trakcie odłączania urządzenia od instalacji, w celu konserwacji, nie należy używać narzędzi elektrycznych ani innych narzędzi, które mogłyby potencjalnie generować iskry mechaniczne. Operator powinien być wyposażony zgodnie z obowiązującymi protokołami. Instalacja urządzenia powinna być przeprowadzona zgodnie z najlepszymi praktykami określonymi w normie Europejskiej 1999/92/CE. Generalnie, należy dokonywać corocznej konserwacji, tak aby zapewnić optymalne działanie urządzenia. Termin ten powinien być dostosowany w zależności od zastosowania. W przypadku pytań należy skontaktować się z dystrybutorem. Nie wycierać dozownika suchą szmatką.

PL

ZALECENIA

1 - Przy stosowaniu w roztworach preparatów rozpuszczalnych w wodzie, wskazane jest okresowe wymontowanie całej części dozującej (patrz: CZYSZCZENIE I PONOWNY MONTAŻ ZAWORU SSĄCEGO, CZYSZCZENIE USZCZELEK DOZOWNIKA). Elementy części dozującej przepłukać dokładnie pod bieżącą wodą, w przypadku wystąpienia trudności w ponownym montażu uszczelki pokryć smarem silikonowym, a następnie z powrotem zamontować (Rys. 11).

2 - Przed ponownym włączeniem dozownika po dłuższym okresie przerwy należy wyjąć tłok napędzający i zanurzyć w letniej wodzie (< 40° C) [104° F] pozostawiając na całą noc. Pozwala to usunąć z tłoka zasuszone osady.

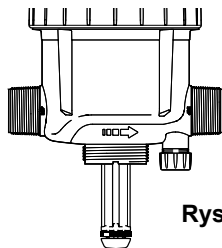

Rys. 11

Uszczelka
O-ring



SPUSZCZANIE PŁYNU Z DOZOWNIKA (zabezpieczenie przed zamrożeniem)

- Zamknąć dopływ wody i sprowadzić ciśnienie do zera.
- Zdjąć część dozującą.
- Zdjąć klosz i wyjąć tłok silnika.
- Zdjąć złączki na wlocie i wylocie wody.
- Zdjąć główny element koposu ze wspornika ściennego, a następnie spuścić wodę.
- Wyczyścić uszczelkę i zamontować dozownik ponownie.

PODŁĄCZENIE PRZEWODU SSAWNEGO

Jeżeli przewód podłącza się do używanego już dozownika, należy koniecznie zapoznać się z treścią rozdziału ŚRODKI OSTROŻNOŚCI.

W przypadku $\varnothing 4$ (Rys. 12):

- Wykręcić nakrętkę w dolnej części elementu dozującego.
- Przesunąć przewód ssawny przez nakrętkę i dalej przez tulejkę, jak pokazano na rysunku, pozwalając aby przewód wystawał z tulejki na kilka milimetrów.
- Następnie nałożyć przewód na rowkowaną końcówkę i dokręcić nakrętkę.

W przypadku $\varnothing 16$ (Rys. 13):

- Wykręcić nakrętkę w dolnej części elementu dozującego, a następnie wprowadzić przewód ssawny do nakrętki.
- Dosunąć przewód do końca na rowkowaną końcówkę i z powrotem ręcznie wkręcić opaskę zaciskową.

W przypadku $\varnothing 20$ (Rys. 14):

- Za pomocą śrubokręta odkręcić opaskę zaciskową (Rys. 12-C) zamocowaną na przewodzie ssawnym.
- Nałożyć przewód do końca na rowkowaną końcówkę i ponownie zakręcić opaskę zaciskową.

Rys. 12

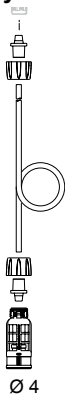

Rys. 13

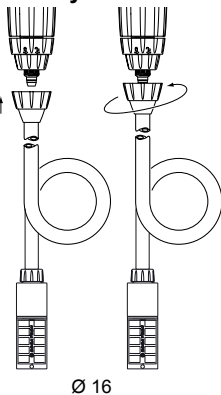

Rys. 14

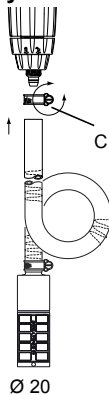

CZYSZCZENIE TŁOKA SILNIKA (przy braku ciśnienia)

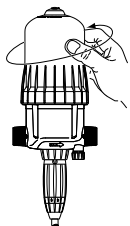

Rys. 15

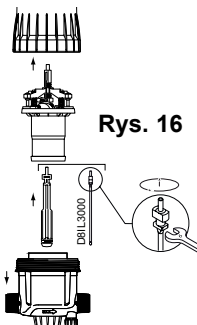

Rys. 16

- Zamknąć dopływ wody i obniżyć ciśnienie do zera.
- Odkręcić ręcznie klosz (Rys. 15) i zdjąć.
- Wyjąć cały tłok silnika (Rys. 16), pociągając go w górę.
- Trzpień i tłok nurnika przymocowane są do tłoka silnika i wyjmowane równocześnie.
- Wyczyścić i zamontować całość w kolejności odwrotnej do demontażu.
- Zamontować ponownie klosz, uważając, aby nie uszkodzić uszczelki i dokręcić go ręcznie.

PL

SPRAWDZANIE USZCZELEK W MECHANIZMIE WTRYSKOWYM (przy braku ciśnienia)

- Należy zamknąć dopływ wody i obniżyć ciśnienie do zera.
- Wymontować przewód zasysający preparat (Rys. 17).
- Odkręcić pierścień ustalający (Rys. 18)
- Pociągnąć w dół i wyjąć część dozującą (Rys. 19).
- Sprawdzić uszczelki, zawór ssawny i rowkowaną kształtkę.
- Zamontować z powrotem ręcznie, w kolejności odwrotnej do demontażu.

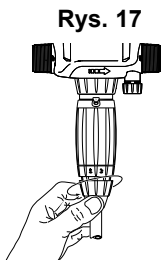

Rys. 17

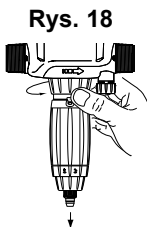

Rys. 18

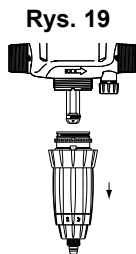

Rys. 19

SPRAWDZANIE USZCZELKI DOZOWNIKA

UWAGA! Nie używać metalowych narzędzi ani sprzętu metalowego!

ZALECENIE: Przed wymontowaniem części dozującej, wskazane jest włączenie dozownika i zassanie pewnej ilości czystej wody, aby przepłukać system wtryskiwania. Eliminuje to również ryzyko kontaktu z resztkami preparatu, który mogłyby pozostać w środku. W trakcie tego typu działania należy nosić okulary ochronne i rękawice!

SPOSÓB WYJMOWANIA USZCZELKI

Rys. 20 : Uchwycić silnie element i uszczelkę kciukiem oraz palcem wskazującym; odsunąć uszczelkę w drugą stronę, odkształcając ją.

Rys. 21 : Odształcać dalej, tak aby móc uchwycić wystającą część uszczelki, a następnie wyjąć ją z wyżłobienia.

Oczyścić miejsce osadzenia uszczelki bez używania narzędzi.

Założyć ponownie – ręcznie. Bardzo ważne jest, aby nie skręcać (deformować) uszczelki przy nakładaniu, gdyż nie będzie ona wówczas mogła gwarantować szczelności.

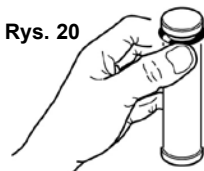

Rys. 20



Rys. 21

CZYSZCZENIE I PONOWNY MONTAŻ USZCZELKI ZAWORU SSĄCEGO

- Zamknąć dopływ wody i obniżyć ciśnienie do zera.

- Odkręcić nakrętkę i pociągnąć ją w dół, aby zdjąć przewód ssawny (Rys. 22).

- Odkręcić i zdjąć nakrętkę podtrzymującą zawór ssawny (Rys. 23), który należy wyjąć, dokładnie przepłukać czystą wodą wszystkie poszczególne części.

- Zamontować elementy zaworu w kolejności zgodnie ze schematem (Rys.24).

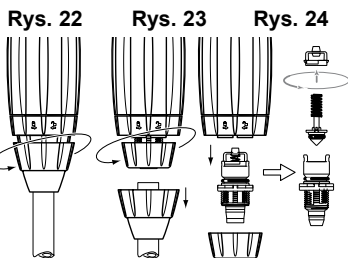

Rys. 22

Rys. 23

Rys. 24

Rozwiązywanie problemów

OBJAW	PRZYCZYNA	ROZWIĄZANIE
Tłok silnika		
Dozownik nie włącza się lub zatrzymuje się	Tłok zablokowany	Uruchomić ponownie tłok silnika ręcznie.
	Zapowietrzenie dozownika	Usunąć powietrze za pomocą systemu odpowietrzającego.
	Nadmierne natężenie przepływu	1. Zmniejszyć natężenie przepływu, włączyć ponownie dozownik. 2. Odkręcić górną pokrywę. Zdjąć tłok i sprawdzić prawidłowość ułożenia uszczelek zaworów tłoka.
	Pęknięty tłok	Odesłać dozownik DOSATRON do serwisu w celu naprawy.
Dozowanie		
Odptyw z powrotem do zbiornika z preparatem	Zawór zasysający lub uszczelka zaworu zanieczyszczone, zużyte lub ich brak	Sprawdzić i oczyścić elementy lub odesłać do dystrybutora.
Nie działa system zasysania preparatu	Tłok silnika zatrzymany	Patrz: Tłok silnika
	Wlot powietrza na poziomie przewodu ssawnego	Sprawdzić przewód ssawny i prawidłowy zacisk nakrętek.
	Zablokowany przewód ssawny lub zatkane sitko	Oczyścić elementy lub odesłać urządzenie do dystrybutora.
	Uszczelka zaworu ssawnego zużyta lub jej brak	Oczyścić elementy lub odesłać urządzenie do dystrybutora.
	Brak uszczelki numnika lub uszczelka zużyta	Oczyścić elementy lub odesłać urządzenie do dystrybutora.
	Zużyty trzon wtryskiwacza	Odesłać dozownik DOSATRON do serwisu w celu naprawy.

OBJAW	PRZYCZYNA	ROZWIĄZANIE
Dozowanie		
Nie działa system zasysania preparatu	Zapowietrzenie	1. Sprawdzić zacisk nakrętek części dozującej 2. Sprawdzić stan przewodu ssawnego.
	Uszczelka zaworu ssącego zabrudzona lub zużyta	Oczyścić elementy lub odesłać urządzenie do dystrybutora.
	Nadmierne natężenie przepływu (kawitacja)	Zmniejszyć natężenie przepływu.
	Zużyta uszczelka nurnika	Odesłać urządzenie do dystrybutora.
	Zużyty trzon wtryskiwacza	Odesłać urządzenie do dystrybutora.
Przecieki		
Przecieki w pobliżu pierścienia mocującego, pod korpusem pompy	Uszczelka dyfuzora uszkodzona lub źle założona	Odesłać urządzenie do dystrybutora.
Przecieki między tuleją regulującą a pierścieniem blokującym	Uszczelka korpusu dozowania uszkodzona, źle założona lub jej brak	Odesłać urządzenie do dystrybutora.
Przecieki między korpusem a górną śrubą	Uszczelka górnej śruby uszkodzona, źle założona lub jej brak	Założyć element ponownie, oczyścić powierzchnie uszczelniające lub odesłać urządzenie do dystrybutora.

**DOSATRON INTERNATIONAL
NIE PONOSI ŻADNEJ ODPOWIEDZIALNOŚCI W RAZIE
UŻYTKOWANIA NIEZGODNEGO Z INSTRUKCJĄ OBSŁUGI.**

Gwarancja

DOSATRON INTERNATIONAL S.A.S. zobowiązuje się wymienić każdą zamontowaną fabrycznie i uznaną za wadliwą, pod względem materiałów lub wykonania, część dozownika przez okres dwunastu miesięcy od daty zakupu przez pierwszego nabywcę.

W celu uzyskania wymiany gwarancyjnej należy wadliwe urządzenie lub jego część odesłać do producenta lub autoryzowanego dystrybutora wraz z dowodem zakupu.

Stwierdzenie wadliwości urządzenia lub jego części może nastąpić po weryfikacji przez służby techniczne producenta lub dystrybutora.

Urządzenie należy przepłukać, aby usunąć resztki substancji chemicznych, a następnie wysłać za opłatą pocztową do producenta lub dystrybutora; zostanie ono odesłane bezpłatnie po naprawie, o ile będzie ona objęta gwarancją. Wszelkie naprawy w ramach gwarancji nie będą mogły skutkować przedłużeniem okresu gwarancyjnego.

Niniejsza gwarancja ma zastosowanie wyłącznie do wad fabrycznych.

Niniejsza gwarancja nie obejmuje wad wynikających z nieprawidłowej instalacji i niewłaściwego użytkowania urządzenia, z posługiwania się nieodpowiednimi narzędziami, z braku konserwacji czy też z nieprawidłowego montażu, lub z powodu wypadku, do którego doszło w otoczeniu urządzenia, lub z powodu korozji spowodowanej przez działanie ciał obcych lub płynów wewnątrz lub w pobliżu urządzenia.

W przypadku dozowania substancji żrących, przed jakimkolwiek użyciem

dozownika, należy skontaktować się z dostawcą w celu potwierdzenia ich kompatybilności z urządzeniem.

Gwarancja nie obejmuje uszczeliek, uszczeliek typu "o-ring" ani szkód wyrządzonych przez zanieczyszczenia w wodzie, jak np. piasek. Warunkiem ważności niniejszej gwarancji jest zainstalowanie filtra (np. 300 mesh - 60 mikronów - w zależności od jakości wody) na dopływie do dozownika.

DOSATRON INTERNATIONAL S.A.S. nie ponosi żadnej odpowiedzialności w przypadku użytkowania urządzenia w warunkach niezgodnych z wymaganiami i dopuszczalnymi odchyleniami opisanymi w niniejszej instrukcji obsługi. Niniejsza gwarancja daje użytkownikowi określone prawa i mogą się one różnić lokalnie. Jednakże wszelkie implikowane gwarancje lub przydatność handlowa, czy też przydatność do określonego celu zastosowania niniejszego produktu jest ograniczona w czasie do okresu pisemnej gwarancji lub rękojmi. Nie istnieje żadna, formalna bądź nieformalna, gwarancja dotycząca innych produktów lub akcesoriów stosowanych wraz z produktami firmy DOSATRON INTERNATIONAL S.A.S. Producent, ani też autoryzowany dystrybutor nie ponosi odpowiedzialności za szkody przypadkowe lub wtórne, takie jak wszelkie straty ekonomiczne, wynikające z naruszenia niniejszej pisemnej gwarancji czy też rękojmi. Nie ma żadnych gwarancji, wyraźnych lub domniemych, które wykraczają poza te opisane powyżej.

JAK MIERZYĆ NATĘŻENIE PRZEPŁYWU

PROSTA METODA

DOSATRON SKŁADA SIĘ Z:

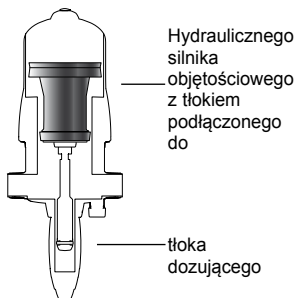

W trakcie suwu w górę i w dół tłok silnika wydaje charakterystyczny **stukot**:

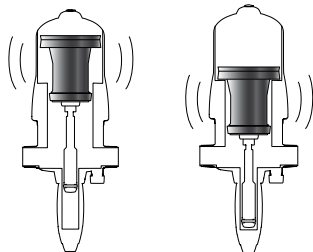

2 stuknięcia = 1 cykl pracy silnika = 1 pojemność skokowa silnika



Raz w położeniu górnym

Raz w położeniu dolnym

Rytm pracy silnika jest proporcjonalny do natężenia przepływu wody przez urządzenie.

■ Wyliczenie natężenia przepływu wody w litrach/h =

$$\frac{\text{liczba stuknięć w ciągu 15 sekund}}{2} \times 4 \times 60 \times 1.7$$

2 stuknięcia = 1 cykl — (2)

wyliczenie dla 1 min.

pojemność skokowa silnika w litrach

wyliczenie dla 1 godz.

■ Wyliczenie natężenia przepływu wody w GPM =

$$\frac{\text{liczba stuknięć w ciągu 15 sekund}}{2} \times 4 \times 1.7 \div 3.8$$

2 stuknięcia = 1 cykl — (2)

wyliczenie dla 1 min.

konwersja litrów na galony

pojemność skokowa silnika w litrach

UWAGA : Ta metoda nie może zastąpić pomiaru za pomocą przepływomierza. Jest to metoda o charakterze wyłącznie orientacyjnym.

Annexes

Załączniki

Courbes

Wykresy



Pertes de charge / Spadki ciśnienia

D8IL3000

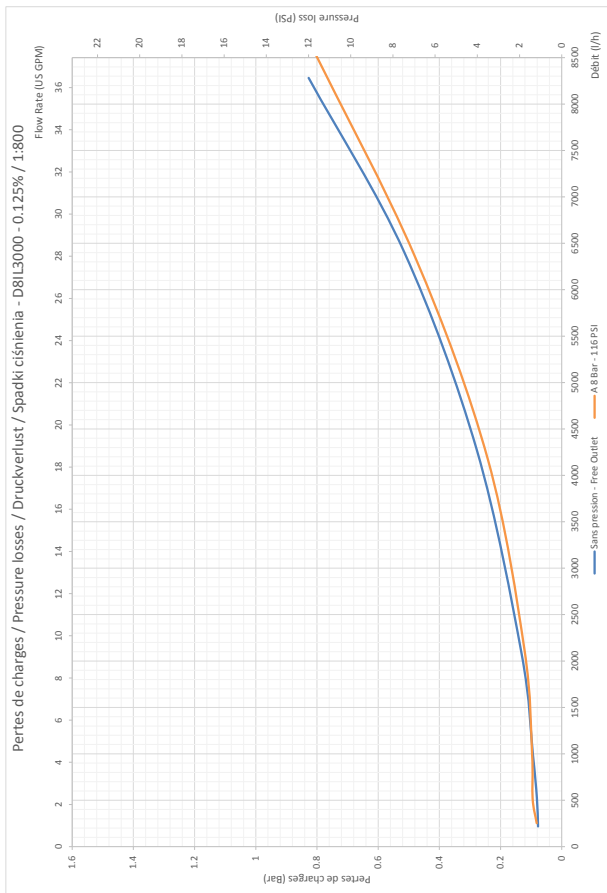

D8IL2

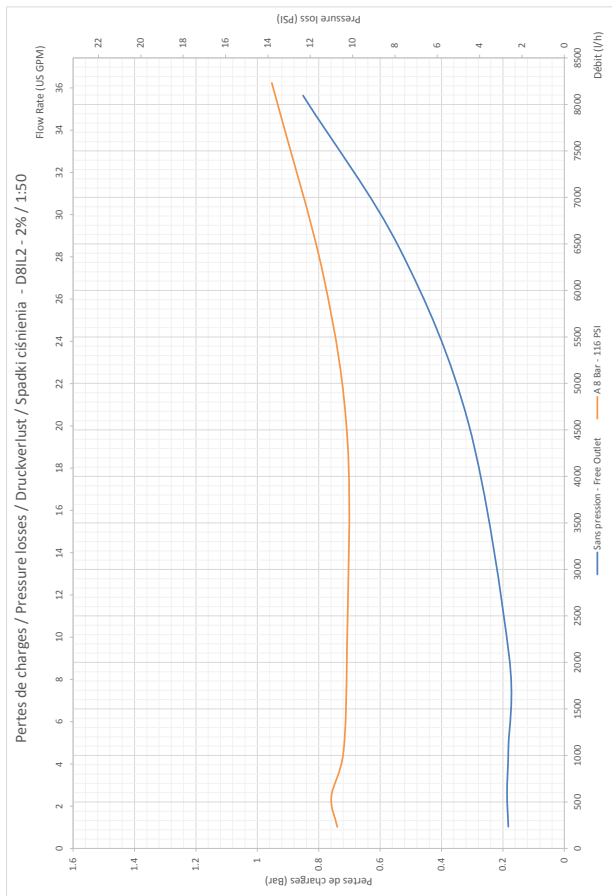

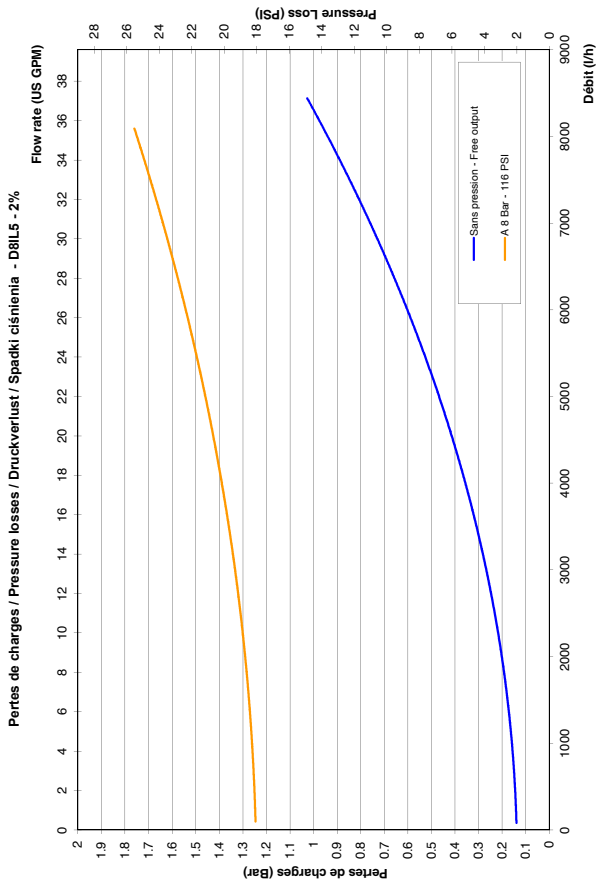

Limite viscosité / Krzywe lepkości

D8IL3000

Max. Longueur tuyau / Długość przewodu ssącego (m)

Limite de viscosité / Krzywe lepkości
Tuyau / Przewód ssący Ø4 mm

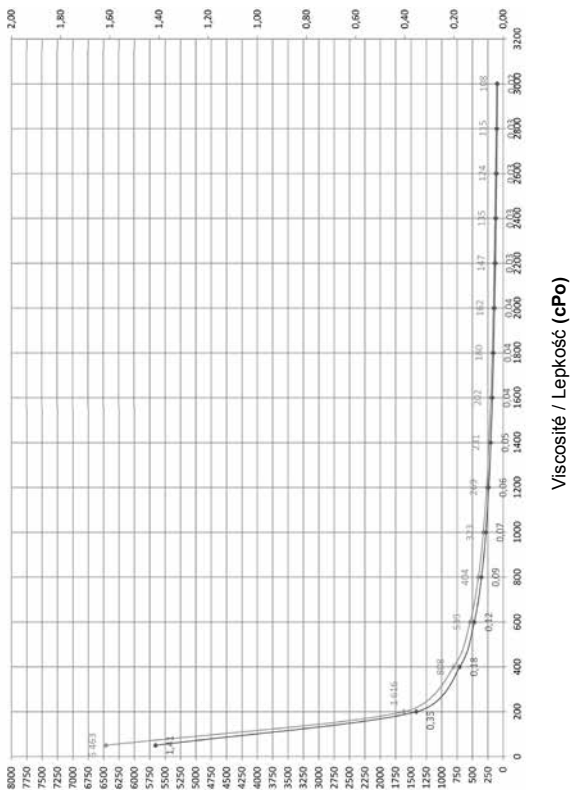

Max. Débit / Roboczy przepływ wody > l/h

Limite de viscosité / Krzywe lepkości
Tuyau / Przewód ssący Ø8 mm - Ø16 mm

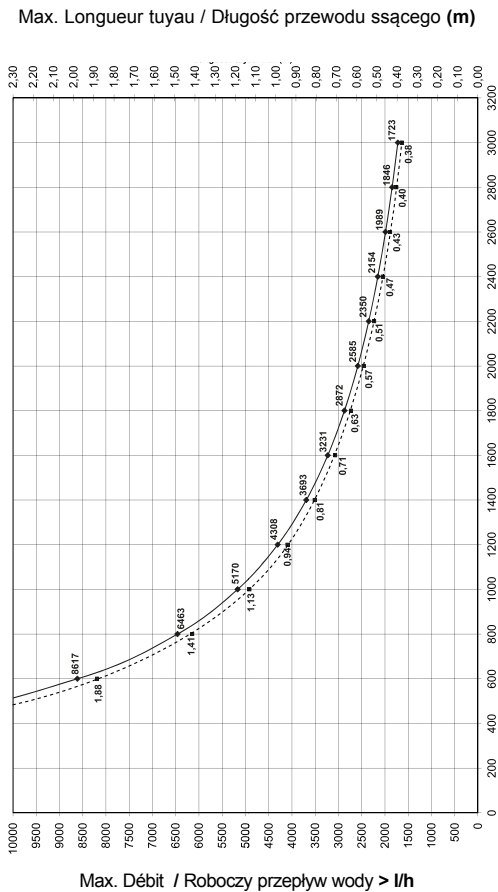

Viscosité / Lepkość (cPo)

Limite de viscosité / Krzywe lepkości
Tuyau / Przewód ssący Ø20 mm

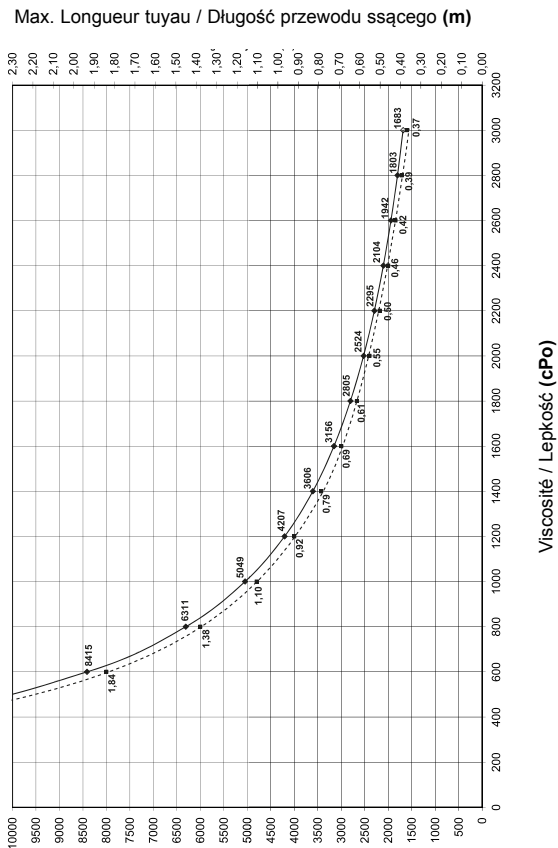

Max. Débit / Roboczy przepływ wody > l/h

NOTES / UWAGI

.....

.....

.....

.....

.....

.....

.....

.....

.....

.....

.....

.....

.....

.....

.....

.....

.....

.....

.....

.....

.....

.....

.....

.....

.....

.....

.....

.....

.....

.....

.....

.....

.....

.....

.....

.....

.....

.....

.....

.....

.....

.....

.....

.....

.....

.....

.....



Ce document ne constitue pas un engagement contractuel et n'est fourni qu'à titre indicatif. La Société DOSATRON INTERNATIONAL se réserve le droit de modifier ses appareils à tout moment.

Niniejszy dokument nie stanowi zobowiązania umownego ze strony DOSATRON INTERNATIONAL i służy wyłącznie do celów informacyjnych. Firma DOSATRON INTERNATIONAL zastrzega sobie prawo do zmiany specyfikacji produktu lub jego wyglądu bez uprzedniego powiadomienia.

This Dosatron range is in compliance with IECEX certification scheme, the European Directive 2014/34/EU and the Equipment and Protective Systems Intended for Use in Potentially Explosive Atmospheres Regulations 2016.

EU-Type Examination Certificate N° INERIS 14ATEX0066X



DOSATRON®

Because life is powered by water®



IECEX

Download our
DOSATRON
app



 **App Store**

 **Google play**

FABRIQUÉ PAR / PRODUKCJA
DOSATRON INTERNATIONAL S.A.S.

Rue Pascal - B.P. 6 - 33370
TRESSES (BORDEAUX) - FRANCE
Tel. 33 (0)5 57 97 11 11
Fax. 33 (0)5 57 97 11 29 / 33 (0)5 57 97 10 85
info@dosatron.com - www.dosatron.com
© DOSATRON INTERNATIONAL S.A.S 2017

